

HELTUN™

IMPOSSIBLY SMART

Heating Thermostat HE-HT01

QUICK START GUIDE

“ We are inspired by your imagination of home comfort when making it into reality.

Welcome to the club of bizarre dream makers. ”

Ashot Mashuryan
Founder of HELTUN

INSTRUCTIONS AVAILABLE IN

| | |
|------------------|-----------|
| English | 5 |
| Русский | 11 |
| Français | 17 |
| Deutsch | 23 |
| Nederlands | 29 |
| Italiano | 35 |
| Español | 41 |
| Polskie | 47 |
| Hrvatski | 53 |
| Magyar | 59 |
| Slovenský | 65 |
| Lietuvis | 71 |
| Svenska | 77 |
| Română | 83 |

1

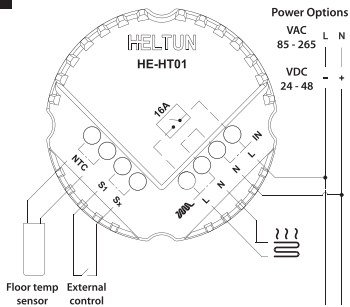

2

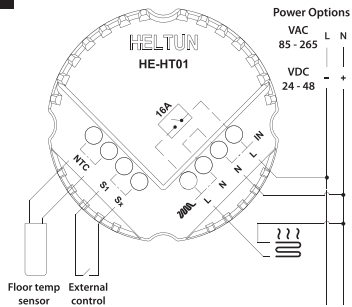

3

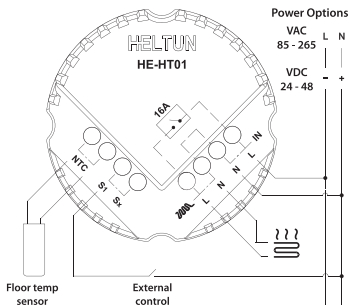

4

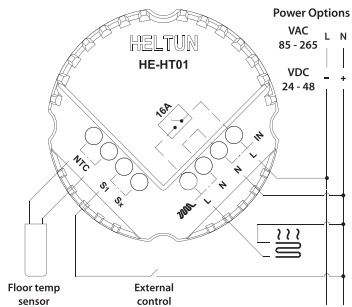

5

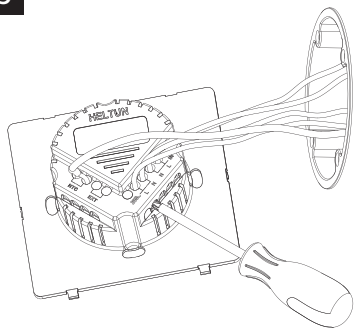

6

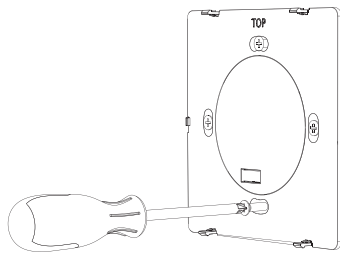

7

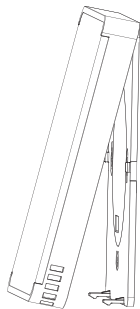

8

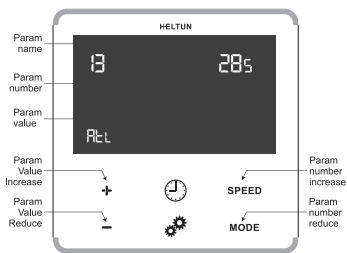

9

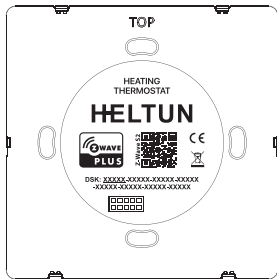

10

SECURITY CARD

Your HELTUN product uses Z-Wave SmartStart to make installation easy. This card contains information you need to associate the product securely with your Z-Wave network. Save it where you can easily retrieve it later.

HE-HT01 HEATING THERMOSTAT

SmartStart



SN: XXXXXXXXXX

DSK: XXXXX-XXXXX-XXXXX-XXXXX-XXXXX-XXXXX-XXXXX-XXXXX-XXXXX-XXXXX

PIN: XXXXX

Extend your warranty to three years while keeping this information safe by registering your product at: bonus.heltun.com

HELTUN
BY ZIGBEE & Z-WAVE

11

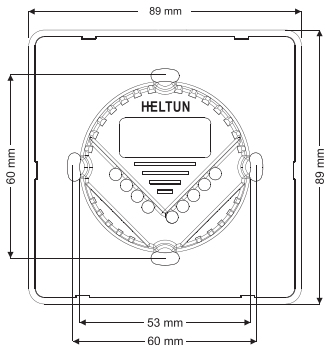

12

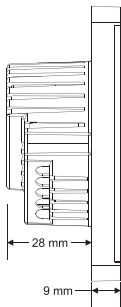

OVERVIEW

The HELTUN HE-HT01 Advanced Programmable Thermostat is elegantly designed and 'Impossibly Smart' providing wireless over-the-Internet control of your home's heating system. The HE-HT01 is 'Impossibly Thin' on the wall yet packed with features to help you save energy while providing the ultimate in comfort and convenience.

Controls electric heating systems

The HE-HT01 is designed to maintain constant room and floor temperatures by providing sensors for both ambient and radiant floor heating systems. It controls electric heating systems like radiators, convection or electric fireplaces, plus boilers, and electric underfloor heating. Heating elements are directly controlled via a 16 Amp switch.

Multiple built-in sensors

The HE-HT01 has an LCD screen, six high sensitivity capacitive touch buttons, and two temperature sensors for monitoring: ambient air temperatures, and floor temperatures using the included external NTC sensor. It is also equipped with built-in sensors for: humidity, illumination, and energy consumption. You can instantly access information from all sensors on the user-friendly display.

Monitor all important information without even a touch

The at-a-glance display shows: ambient air temperature, floor temperature, user set point, humidity level, current operating mode, time, day of the week, and status of the Z-Wave network & relay. Display brightness adjusts to ambient light conditions automatically making it always easy to read.

Highly configurable with automatic safety

You can select one of six operation modes with individual set points either manually, or by using a Z-Wave controller/gateway.

As a safety measure, the HE-HT01 protects radiant floor systems from overheating by automatically switching off if the floor temperature reaches 40°C.

Know how much energy you use

The HE-HT01 built-in Power Consumption System precisely monitors how much energy you used during any particular day, week, or month.

Based on the latest Z-Wave platform

The HE-HT01 integrates a Z-Wave Plus v2 700 platform module allowing it to be used with Z-Wave home automation systems. The HE-HT01 supports Z-Wave 'S0' and 'S2' security protocols, SmartStart technology, and can be connected ("associated") to other Z-Wave devices, such as relays, switches, etc.

TECHNICAL SPECIFICATIONS

- Front frame (on wall) dimensions: 89mm (H) x 89mm (W) x 9mm (D)
- Rear electronics package dimensions: 53mm (H) x 53mm (W) x 28mm (D)
- Materials: Tempered glass display/body, Flame retardant plastic
- 5 frame colors: White, Gloss Black, Matte Black, Silver, Chrome
- 6 glass colors: White, Black, Yellow, Green, Red, Blue
- LCD: 73mm x 42mm (3.3 inch), black with white segments
- 6 capacitive-touch buttons
- Operating temperature: 0°C to +50°C
- Operating humidity: 10% to 95% RH
- Power supply: 85-265VAC 50Hz/60Hz or 24-48VDC
- Power consumption: <1W
- Maximum resistive load: 16A (4000W @ 250VAC)
- Relay switching with zero-cross technology
- Relay life time: 100.000 switches
- Internal ambient light sensor
- Internal temperature sensor
 - Measurement range: -30°C to +80°C
 - Accuracy: ±0.5°C
- Internal humidity sensor
 - Measurement range: 0% to 80% RH
 - Accuracy: ±3.0% RH
- External floor temperature sensor
 - NTC 10kΩ
 - Measurement range: -30°C to +80°C
 - Accuracy: ±0.5°C
- Real-time energy consumption meter
- IP class: IP21
- Z-Wave Plus V2 SDK: V7.11
- Z-Wave 700 module: ZGM130S
- Requires mounting to flush electrical junction box: round or square type – min. depth 40mm

Declaration of Conformity

Hereby, Heltun declares that the device is in compliance with directives:
EMC 2014/30/EU, LVD 2014/35/EU, RED 2014/53/EU, RoHS 2011/65/EU.

INSTALLATION

The HELTUN HE-HT01 thermostat must be installed by a licensed electrician in a manner that conforms to local regulations and building codes. Provide these instructions to the licensed electrician who is installing the HE-HT01.

WARNING: Electrical power must be switched off during installation.

1. Placement of the HE-HT01 is of utmost importance for proper operation and must be away from sunlight and sources of direct heat. For air temperature proper measurement we recommend installing the HE-HT01 approximately 1.5 meters above the floor.
2. Remove the display unit and backplate of the HE-HT01 from the packaging.
3. **FIRST ENSURE THE POWER IS OFF** at the main circuit breaker, and then test the wires with a probe or multimeter to verify. Insert the power and heater wires to the correct HE-HT01 terminals by inserting a small Phillips-head screwdriver into the slot beneath each terminal and unscrew to open.

Follow diagrams on Figure 1 (or 2 or 3 or 4) and the instructions below:

• **Power wires:** Connect Line & Neutral wires to L & N terminals labeled "IN".

• **Heater wires:** Connect Line & Neutral wires to L & N terminals labeled with Heating Element graphic .

Note: HELTUN recommends installing cord terminals (electric wire ferrules) on the ends of wires before connecting them to the HE-HT01 outputs (various colors terminals are included).

Tighten wires using Phillips screwdriver in slot beneath each wire.

Note: It is possible to connect Neutral wire from heater directly to your neutral line (Figure 2 or 4).

Note: Zero-Cross technology is unavailable if the device uses DC voltage (24-48VDC).

4. If using the HE-HT01 for radiant floor heating, connect the NTC temperature sensor wire to the terminals labeled "NTC". A 10 kΩ NTC sensor is included inside the HE-HT01 packaging, but any NTC sensor can be used.

Note: If an NTC sensor other than 10 kΩ is used, you must change the sensor resistance value in the settings menu (Parameter 10 – Fsr).

Note: If the floor sensor is disconnected or damaged "—" will be shown on the LCD display under the FLOOR TEMP label.

5. If you will be using an external device to select modes for the HE-HT01 (such as a security system), connect wires from the external device's dry contacts to the two HE-HT01 terminals labeled "EXT" or "S1" & "Sx".

Two different connection methods for external control are possible: (see Figures 1 & 3).

Note: In case of using Figure 3 or 4, it is MANDATORY to connect S1 terminal to the same wire connected to terminal N on the device (labeled as "IN") through dry contacts of an external device (like a wall switch).

6. Making sure the HE-HT01 backplate is oriented on the wall with the word "TOP" pointed upwards, secure the backplate to the electrical junction box using the four provided screws (do not overtighten).

Once the backplate is secured onto the wall, assemble the HE-HT01 display unit onto the backplate by first carefully aligning the two top snap connectors, and then gently pushing the entire display unit until it 'snaps' into position all the way around.

7. Next, switch On the main power at the circuit breaker. The HE-HT01 will start up showing the original default factory settings.
8. Remove the clear protective film from the display unit by pulling on the top right-hand tab.



DISASSEMBLY

1. To disassemble, ENSURE POWER IS SWITCHED OFF at the main circuit breaker AND THE LCD SCREEN IS BLANK.
2. To remove the HE-HT01 display unit grasp firmly at the bottom and pull backwards while tilting outwards until all tabs disconnect.
3. Remove screws from backplate and disconnect the wires by inserting a small Phillips-head screwdriver into the slot beneath each wire and unscrewing to release.

Z-WAVE NETWORK

The HE-HT01 may be operated in any Z-Wave network with other Z-Wave certified devices from other manufacturers. The HELTUN HE-HT01 will act as a 'repeater' for other devices regardless of manufacturer or brand to increase the reliability of the overall network.

Frequency Region

The Parameter 1 ("TEg") allows you to manually change the Z-Wave frequency which is mandated in your geographical region. Modification is possible only while the HE-HT01 is in a 'Non-Included State.' While in an 'Included State,' the Antenna icon  will be shown at the bottom right corner of the LCD screen and modification of this Parameter will be disabled. To navigate through the different values, use the Plus (+) and Minus (-) buttons. After the Frequency Region has been selected, hold the Clock  button to save the Parameter value and reboot the device for the new settings to take effect.

Security

S0, S2 unauthorized, and S2 authorized Inclusion Modes are supported. If you use the S2 authorized Inclusion Mode the security key should be used during the inclusion process. The Security Key is printed on a card located with this quick start guide and also on the HE-HT01 backplate (see Figures 9 & 10).

Note: Be sure to save this key. Without the key, it is impossible to perform an Inclusion in S2 authorized mode.

SmartStart

SmartStart-enabled products can be added to a Z-Wave network by scanning the Z-Wave QR Code shown on the product with gateways/controllers that provide for SmartStart inclusion. In this case, no further action will be required and the SmartStart product will be added automatically within ten minutes of being turned on in the vicinity of a network.





To add the HE-HT01 to the Z-Wave network using SmartStart:

1. Set the main controller in Security S2 Authenticated "Add Mode".
2. Input the thermostat DSK to the controller (or scan the QR code).
3. Power on the device.
4. Wait for the adding process to complete.
5. Successful adding will be confirmed by displaying the Antenna with signal strength bars  icon in the bottom right corner of the main screen.

Note: The device security code (DSK) and SmartStart QR code are printed on the HE-HT01 back panel plus on the included Security Card (see Figures 9 & 10).





Including the HE-HT01 to an Existing Z-Wave Network

To add the HE-HT01 to an existing Z-Wave network (i.e. "Inclusion"), do the following:

1. Enter "SETTINGS" Mode by pressing and holding the Gear  button for three seconds.
2. Scroll menu to "Parameter 2 – nEt" using the Heating Element  button to scroll up, and the "MODE" button to scroll down.
3. The current state of the network will display in the Parameter Value position (upper right). It should display "Ecl".
Note: If "InC" is displayed, the HE-HT01 must first be Excluded from an existing Z-Wave network (see "Exclusion" below).
4. Start the Inclusion Mode from the gateway/controller.
5. On the HE-HT01 in Parameter 2, press the Plus "+" key to start the Inclusion process.
6. Note that lines will be moving in the Parameter value position (upper right).
7. The Antenna with signal strength bars icon  should appear at the bottom right corner if Inclusion was successful.
8. If only the Antenna icon  or "Err" is displayed in the Value position, the HE-HT01 Inclusion was not successful (try repeating steps 4-7).

Removing the HE-HT01 from Z-Wave network

To remove the HE-HT01 from a Z-Wave network (i.e. "Exclusion"), do the following:

1. Enter "SETTINGS" Mode by pressing and holding the Gear  button for three seconds.
2. Scroll menu to "Parameter 2 – nEt" using the Heating Element  button to scroll up, and the "MODE" button to scroll down.
3. The current state of the network will be displayed in the Parameter Value position (upper right). It should display: "InC".
Note: If "Ecl" is displayed, the HE-HT01 is already Excluded.
4. Start the Exclusion Mode from the gateway/controller.
5. Press the Minus "-" button in the HE-HT01 Parameter 2 to start the Exclusion process.
6. Note that lines will be moving in the Parameter value position (upper right).
7. The Antenna icon  should appear in the bottom right corner and "Ecl" in the value position if the Exclusion was successful.
8. If the Antenna with signal strength bars  icon or "InC" in value position are displayed, repeat the Exclusion process.

Note: If the HE-HT01 has previously been part of a Z-Wave network and not Excluded since, Inclusion is not possible without first performing an Exclusion or Factory Reset procedure.

Note: If the HE-HT01 is included in the Z-Wave network the Antenna icon will appear in the bottom right corner of the main screen with signal strength bars  .

FACTORY RESET (RES)

By pressing and holding the "MODE" key for ten seconds, the HE-HT01 will enter Factory Reset Mode, displaying "RES" in the left bottom corner, "y" in top left corner and "n" in top right corner. Press the Plus (+) button to revert to factory settings, or the Heating Element

 button to cancel. The factory reset will change all the Parameters to their original factory default values and will also Exclude the device from any Z-Wave network.

Note: Please use this procedure only when the network primary controller is missing or otherwise inoperable.

FULL VERSION OF OPERATING MANUAL

You can obtain a full version of the HE-HT01 Operating Manual by visiting support.heltun.com.

LIMITED WARRANTY

HELTUN warrants this product to be free from defects in workmanship or materials, under normal use and service, for a period of one (1) year from the date of purchase by the consumer ("Warranty Period"). HELTUN will extend this Warranty Period to three (3) years from the date of consumer purchase for any consumer who registers their warranty with HELTUN at this website page: bonus.heltun.com. This Limited Warranty applies only to the first end-user of the product and is not transferable.

If during the Warranty Period the product is determined to be defective or malfunctions due to workmanship or materials, HELTUN, at HELTUN's option, shall either repair or replace the defective product. If the product is defective, (i) return it with dated proof of purchase to the place it was purchased; or (ii) contact HELTUN Customer Care by email at support@heltun.com. HELTUN Customer Care will make the determination whether the product should be returned or whether a replacement product will be sent to you.

EXCEPT AS MAY BE OTHERWISE PROVIDED BY APPLICABLE LAW, THIS LIMITED WARRANTY IS IN LIEU OF ALL OTHER COVENANTS AND WARRANTIES, EITHER EXPRESS OR IMPLIED, INCLUDING WITHOUT LIMITATION, ANY IMPLIED WARRANTIES OF MERCHANTABILITY OR FITNESS FOR A PARTICULAR PURPOSE, OR NON-INFRINGEMENT. HELTUN MAKES NO OTHER WARRANTIES, EXPRESS OR IMPLIED.

THIS LIMITED WARRANTY DOES NOT COVER REMOVAL OR REINSTALLATION COSTS. THIS LIMITED WARRANTY SHALL NOT APPLY IF IT IS SHOWN BY HELTUN THAT THE DEFECT OR MALFUNCTION WAS CAUSED BY DAMAGE DONE BY A CONSUMER INCLUDING DURING INSTALLATION. THIS LIMITED WARRANTY IS VOID IF DEFECT(S) RESULT FROM A FAILURE TO HAVE THIS PRODUCT INSTALLED PROPERLY.

HELTUN'S SOLE RESPONSIBILITY AND THE CONSUMER'S SOLE REMEDY UNDER THIS LIMITED WARRANTY SHALL BE TO REPAIR OR REPLACE THE PRODUCT WITHIN THE TERMS STATED ABOVE. HELTUN SHALL NOT BE LIABLE FOR ANY LOSS OR DAMAGE OF ANY KIND, INCLUDING ANY INCIDENTAL OR CONSEQUENTIAL DAMAGES RESULTING, DIRECTLY OR INDIRECTLY, FROM ANY BREACH OF ANY WARRANTY, EXPRESS OR IMPLIED, OR ANY OTHER FAILURE OF THIS PRODUCT. IN NO EVENT SHALL HELTUN'S LIABILITY EXCEED THE AMOUNT ACTUALLY PAID FOR THE PRODUCT WHETHER SUCH LIABILITY ARISES FROM A CLAIM BASED ON WARRANTY, TORT, OR CONTRACT. THESE LIMITATIONS ON LIABILITY SHALL REMAIN IN EFFECT EVEN IF HELTUN WAS ADVISED OF THE POSSIBILITY OF SUCH INJURIES, LOSSES, OR DAMAGES.

SOME JURISDICTIONS DO NOT ALLOW THE EXCLUSION OR LIMITATION OF INCIDENTAL OR CONSEQUENTIAL DAMAGES, SO THIS LIMITATION MAY NOT APPLY TO YOU. THIS LIMITED WARRANTY IS THE ONLY EXPRESS WARRANTY HELTUN MAKES ON THIS PRODUCT.

If you have any questions concerning this limited warranty, please write HELTUN Customer Care at support@heltun.com.

In the event of any conflict, discrepancy, contradiction, uncertainty or ambiguity between English language version of this "Quick Start Guide" and any subsequent translation into any other language thereof, the English language version shall govern and prevail.

ОБЗОР

Термостат HE-HT01 производства компании HELTUN является высокотехнологичным программируемым термостатом для отопительных систем. Это элегантно спроектированное, «Невероятно Тонкое» и «Невероятно Умное» устройство помогает вам экономить энергию с первого дня, управлять системой отопления дистанционно, создавая абсолютный комфорт в вашем доме.

Контролирует электрические отопительные системы

Термостат HE-HT01 поддерживает в помещении постоянную температуру воздуха и пола посредством встроенного датчика температуры воздуха и выносного датчика температуры пола. HE-HT01 способен управлять такими системами электрического отопления как радиаторы, конвекторы, камины и котлы. Нагревательные элементы управляются напрямую однополюсным выключателем с максимальной нагрузкой до 16 Ампер.

Имеет множество встроенных датчиков

HE-NT01 оснащен ЖК дисплеем, шестью чувствительными емкостными сенсорными кнопками управления и двумя датчиками температуры (встроенным датчиком температуры окружающего воздуха и внешним NTC датчиком температуры пола). Устройство также оснащено встроенными датчиками влажности воздуха, освещения и энергопотребления. И вы можете мгновенно получить доступ к информации со всех датчиков на удобном пользовательском дисплее.

Позволяет читать данные без дополнительных усилий

Удобный дисплей устройства показывает: температуру окружающего воздуха, температуру пола и заданные их значения пользователем, а также уровень влажности, текущий режим работы термостата, время, день недели и состояние сети Z-Wave и реле. Яркость дисплея автоматически регулируется под освещение комнаты, что облегчает чтение данных днем и ночью.

Обеспечивает комфорт и безопасность

HE-NT01 позволяет выбрать один из шести режимов работы вручную, либо с помощью Z-Wave контроллера/шлюза. Термостат обеспечивает защиту системы теплого пола от перегрева - автоматически отключает нагрузку при достижении температуры 40°C.

Знайте, сколько энергии вы используете

Встроенная система энергопотребления HE-FT01 отслеживает, сколько энергии вы использовали в течение определенного дня, недели или месяца.

Собран на последней платформе Z-Wave

В термостате HE-HT01 встроен модуль на платформе Z-Wave Plus v2 700, что позволяет использовать его с системами домашней автоматизации Z-Wave. HE-HT01 поддерживает протоколы безопасности Z-Wave 'S0' и 'S2', технологию SmartStart и может быть подключен («связан») с другими устройствам Z-Wave, таким как реле, коммутаторы и другим.

ТЕХНИЧЕСКИЕ ХАРАКТЕРИСТИКИ

- Размеры передней (настенной) рамки: 89мм (В) x 89мм (Ш) x 9мм (Г)
- Размеры задней панели электроники: 53 мм (В) x 53 мм (Ш) x 28 мм (Г)
- Материалы: дисплей из закаленного стекла, корпус из огнестойкого пластика
- 5 цветов рамки: белый, черный глянец, черный матовый, серебристый, хромированный
- 6 цветов стекла: белый, черный, желтый, зеленый, красный, синий
- ЖК-дисплей: 73мм x 42мм (3.3 дюйма), черный с белыми сегментами
- 6 емкостных сенсорных кнопок
- Рабочая температура: от 0°C до + 50°C
- Рабочая влажность: от 10% до 95% относительной влажности
- Питание: 85-265 В переменного тока, 50 Гц / 60 Гц или 24-48 В постоянного тока.
- Потребляемая мощность: <1 Вт
- Максимальная резистивная нагрузка: 16А (4000 Вт при 250 В переменного тока)
- Релейное переключение с технологией пересечения ноля (zero-cross)
- Срок службы реле: 100.000 переключений
- Встроенный датчик внешней освещенности
- Встроенный датчик температуры
 - Диапазон измерений: от -30°C до +80°C
 - Точность: ±0.5°C
- Встроенный датчик влажности
 - Диапазон измерений: от 0% до 80% относительной влажности
 - Точность: ±3.0% относительной влажности
- Внешний датчик температуры пола
 - NTC 10kΩ
 - Диапазон измерений: от -30°C до +80°C
 - Точность: ±0.5°C
- Счетчик потребления энергии в режиме реального времени
- Степень защиты: IP21
- Z-Wave Plus V2 SDK: V7.11
- Модуль Z-Wave 700: ZGM130S
- Требования для электрической монтажной распределительной коробки:
круглого или квадратного типа - мин. глубина 40мм

Декларация соответствия

Настоящим Helton заявляет, что устройство соответствует директивам:

EMC 2014/30/EU, LVD 2014/35/EU, RED 2014/53/EU, RoHS 2011/65/EU.

УСТАНОВКА

Термостат HE-NT01 компании HELTUN должен быть установлен лицензированным электриком, руководствуясь настоящими инструкциями и местными правилами и строительными нормами.

Предоставьте эти инструкции лицензированному электрику, который устанавливает HE-NT01.

ВНИМАНИЕ: Во время установки термостата электропитание сети должно быть отключено!

1. **ВАЖНО!** Термостат следует устанавливать вдали от прямого солнечного света и источников тепла. Для корректного измерения температуры воздуха мы рекомендуем устанавливать HE-NT01 примерно на высоте 1.5 метра от пола.
2. Извлеките блок дисплея и заднюю панель HE-NT01 из упаковки.
3. **СНАЧАЛА УБЕДИТЕСЬ, ЧТО ПИТАНИЕ ОТКЛЮЧЕНО** на главном автомате цепи, затем проверьте провода на отсутствие напряжения с помощью тестера или мультиметра. Вставьте небольшую отвертку с крестообразным шлицем в паз под каждой клеммой и открутите винты, чтобы открыть клеммы.

Следуйте схемам подключения на Рисунке 1 (или 2, или 3, или 4) и инструкциям ниже:

- **Провода питания:** Подключите провода Фаза(L) и Ноль(N) к клеммам L & N с маркировкой «IN».
- **Провода нагревателя:** Подключите провода Фаза(L) и Ноль(N) к клеммам L & N, с маркировкой Нагревательный

Элемент 

Затяните все клеммы с помощью крестообразной отвертки.

Примечание: HELTUN рекомендует устанавливать кабельные наконечники на концах проводов перед подключением их к выходам HE-NT01 (наконечники различных цветов прилагаются).

Примечание: Можно подключить нулевой провод от нагревателя непосредственно к нейтральной линии сети (Рис. 2 или 4).

Примечание: Технология Zero-Cross недоступна, если устройство подключено к сети постоянного тока с напряжением.

4. Если вы используете HE-NT01 для теплого пола, подключите провода датчика температуры NTC к клеммам с надписью «NTC». NTC датчик 10 кΩ входит в комплект HE-NT01, но можно использовать любой другой NTC датчик.

Примечание: Если используется датчик NTC, отличный от 10 кΩ, необходимо изменить значение сопротивления датчика в меню настроек (Параметр 10 – Fsr).

Примечание: Если датчик температуры пола отсоединен или поврежден, на ЖК-дисплее под меткой FLOOR TEMP будет отображаться символ «—».

5. Если вы будете использовать внешнее устройство для изменения режимов HE-NT01 (например, охранную систему), подключите провода сухих контактов внешнего устройства системы к двум клеммам HE-NT01, помеченным «EXT» или «S1» и «Sx». Возможны два разных способа подключения для внешнего управления: (см. схемы на Рис. 1 и 3).

Примечание: В случае использования схем на Рис. 3 или 4 **ОБЯЗАТЕЛЬНО** подключать клемму S1 (через сухие контакты внешнего устройства, например, настенного выключателя) к тому же проводу сети, которая подключена к клемме N на устройстве (помеченной как «N»).

6. Убедившись, что задняя панель HE-NT01 на стене ориентирована маркировкой «TOP» вверх, закрепите заднюю панель в электрической распределительной коробке с помощью четырех прилагаемых винтов (не перетягивайте).

После того как задняя панель закреплена на стене, установите дисплей HE-NT01 на заднюю панель, сначала поставив на две верхние защелки, а затем осторожно надавив на дисплей по краям, пока он не «защелкнется» по всему периметру.

7. Затем включите питание на основном автомате электрической цепи. HE-NT01 включится и начнет работать по заводским настройкам.
8. Снимите прозрачную защитную пленку с дисплея, потянув за верхний правый язычок.



ДЕМОНТАЖ

1. Чтобы демонтировать устройство, **УБЕДИТЕСЬ, ЧТО ПИТАНИЕ ОТКЛЮЧЕНО** на главном автомате электрической цепи, а ЖК - ЭКРАН - ЧЕРНЫЙ.
2. Для снятия блока дисплея HE-HT01 крепко возьмитесь за нижнюю часть и потяните на себя сначала нижнюю часть, потом верхнюю часть, пока все крепежи не отсоединятся.
3. Снимите винты с задней панели и, вставив небольшую отвертку с крестообразным шлицем в паз под каждой клеммой, отвинтите болты, чтобы освободить провода.

СЕТЬ Z-WAVE

HE-NT01 может работать в любой сети Z-Wave с другими сертифицированными Z-Wave устройствами других производителей. HELTUN HE-NT01 будет выступать в качестве «ретранслятора» для других устройств независимо от производителя или марки, повышая надежность всей сети.

Диапазон частот

Параметр 1 («Eg») позволяет вам вручную изменять частоту Z-Wave на ту, которая действует в вашем регионе. Модификация возможна только тогда, когда HE-NT01 находится в состоянии «Не включен в сеть». В режиме «Включен в сеть» в правом нижнем углу ЖК дисплея будет отображаться значок Антенны  и изменение Параметра частоты будет неактивно. Для навигации по различным значениям используйте кнопки «плюс» (+) и «минус» (-). После выбора частоты региона, чтоб новые настройки вступили в силу, удерживайте кнопку Часы , чтобы сохранить значение Параметра и перезагрузить устройство.

Безопасность

Поддерживаются следующие режимы добавления в сеть: S0, S2 неавторизованный и S2 авторизованный. Если вы используете авторизованный режим добавления S2, во время процесса добавления в сеть следует использовать ключ безопасности. Ключ безопасности напечатан на карте, которая располагается вместе с данным руководством, а также напечатан на задней панели HE-NT01 (см. Рис. 9 и 10).

Примечание: Обязательно сохраните этот ключ. Без ключа невозможно выполнить добавление в сеть в авторизованном режиме S2.

SmartStart

Устройства с поддержкой SmartStart можно добавить в сеть Z-Wave, отсканировав Z-Wave QR-код на продукте с помощью приложения контроллера, которое обеспечивает SmartStart подключение. В этом случае никаких дополнительных действий не требуется, и устройство с SmartStart будет добавлено автоматически в течение десяти минут после включения вблизи сети.





Чтобы добавить HE-NT01 в сеть Z-Wave с помощью SmartStart:

1. Установите главный контроллер в режим Security S2 Authenticated «Add Mode».
2. Введите Ключ Безопасности Устройства (DSK) в контроллер (или отсканируйте QR-код).
3. Включите питание устройства.
4. Дождитесь завершения процесса добавления.
5. Успешное добавление будет подтверждено отображением Антенны с полосками мощности сигнал  в правом нижнем углу основного экрана.

Примечание: Ключ Безопасности Устройства (DSK) и QR-код для SmartStart напечатаны на задней панели HE-NT01 и на прилагаемой карте безопасности (см. Рисунки 9 и 10).





Добавление HE-HT01 в существующую сеть Z-Wave

Чтобы добавить HE-HT01 в существующую сеть Z-Wave (т.е. «inclusion»), выполните следующие действия:

1. Войдите в режим «НАСТРОЙКИ», нажав и удерживая кнопку Шестеренки  в течение трех секунд.
2. Прокрутите меню до «Параметра 2 - nEt», используя кнопку Нагревательного Элемента  для прокрутки вверх и кнопку «MODE» для прокрутки вниз.
3. Текущее состояние сети будет отображаться в позиции значения параметра (вверху справа). Должно отображаться «ECL».
Примечание: Если отображается «nC», HE-HT01 сначала должен быть удален из существующей сети Z-Wave (см. «Удаление» ниже).
4. Запустите режим добавления устройства в контроллере.
5. На HE-HT01 в Параметре 2 нажмите кнопку «+», чтобы начать процесс добавления.
6. В поле значения Параметра (вверху справа) начнут двигаться линии.
7. Если добавление было успешным, в правом нижнем углу должна появиться пиктограмма Антенны с индикатором мощности сигнала .
8. Если отображается только пиктограмма Антенны  без мощности сигнала или в поле значения Параметра отображается «Err», добавление HE-HT01 не было успешным (попробуйте повторить шаги 4-7).

Удаление HE-HT01 из сети Z-Wave

Чтобы удалить HE-HT01 из сети Z-Wave (т.е. «Exclusion»), выполните следующие действия:

1. Войдите в режим «НАСТРОЙКИ», нажав и удерживая кнопку Шестеренки  в течение трех секунд.
2. Прокрутите меню до «Параметра 2 - nEt», используя кнопку Нагревательного Элемента  для прокрутки вверх и кнопку «MODE» для прокрутки вниз.
3. Текущее состояние сети будет отображаться в поле значения Параметра (вверху справа). Должно отображаться: «nC».
Примечание: Если отображается «ECL», HE-HT01 уже удален из сети.
4. Запустите режим удаления устройства в контроллере.
5. На HE-HT01 в Параметре 2 нажмите кнопку «←», чтобы начать процесс удаления.
6. Обратите внимание, что в поле значение Параметра (вверху справа) начнут двигаться линии.
7. Если удаление прошло успешно, в правом нижнем углу должна появиться пиктограмма Антенны без уровня сигнала  антенны, без уровня сигнала», а в поле значения Параметра должно отобразиться «ECL».
8. Если отображается Антенна со знаком мощности сигнала  или «nC» в поле значения Параметра, повторите процесс удаления.

Примечание: Если HE-HT01 ранее был добавлен в сеть Z-Wave и не был удален, добавление в новую сеть будет невозможно без предварительного выполнения процедуры удаления или сброса к заводским настройкам.

Примечание: Если HE-HT01 добавлен в сеть Z-Wave, в правом нижнем углу основного экрана появится значок Антенны с полосками уровня сигнала .

ЗАВОДСКИЕ НАСТРОЙКИ (RES)

Нажав и удерживая кнопку «MODE» в течение десяти секунд, HE-NT01 перейдет в режим «Сброс к Заводским Настройкам», отображая «RES» в левом нижнем углу, «u» в верхнем левом углу и «n» в верхнем правом углу. Нажмите кнопку «+», чтобы сбросить устройство к заводским настройкам, или кнопку Нагревательного Элемента  для отмены. Сброс к заводским настройкам изменит все параметры на заводские значения по умолчанию, а также удалит устройство из любой сети Z-Wave.

Примечание: Используйте эту процедуру только в том случае, если основной сетевой контроллер отсутствует или не работает.

ПОЛНАЯ ВЕРСИЯ РУКОВОДСТВА ПО ЭКСПЛУАТАЦИИ

Вы можете получить полную версию руководства по эксплуатации HE-NT01, посетив support.heltun.com.

ОГРАНИЧЕННАЯ ГАРАНТИЯ

Гарантийный срок продукта – 1 (один) год со дня его покупки потребителем. Компания HELTUN может продлить «Гарантийный Срок» до 3 (трех) лет со дня покупки продукта, если покупатель зарегистрирует факт приобретения устройства на странице веб-сайта HELTUN по ссылке: bonus.heltun.com. Данное условие гарантии действует только для первого конечного пользователя продукта и не подлежит передаче следующему.

Если в течение «Гарантийного Срока» продукт будет признан дефектным или неисправным по вине изготовителя, компания HELTUN обязана либо отремонтировать устройство, либо заменить его новым. В таких случаях покупатель должен (i) вернуть товар с документом, подтверждающим его покупку, в торговую точку, где он был приобретен; или (ii) связаться по данному вопросу со службой поддержки клиентов HELTUN по электронной почте support@heltun.com.

ЗА ИСКЛЮЧЕНИЕМ СЛУЧАЕВ, КОГДА ПРИМЕНИМЫМ ЗАКОНОДАТЕЛЬСТВОМ МОЖЕТ БЫТЬ ПРЕДУСМОТРЕНО ИНОЕ, НАСТОЯЩАЯ ОГРАНИЧЕННАЯ ГАРАНТИЯ ЗАМЕНЯЕТ СОБОЙ ВСЕ ДРУГИЕ СОГЛАШЕНИЯ И ГАРАНТИИ, ЯВНЫЕ ИЛИ ПОДРАЗУМЕВАЕМЫЕ, ВКЛЮЧАЯ, ПОМИМО ПРОЧЕГО, ЛЮБЫЕ ПОДРАЗУМЕВАЕМЫЕ ГАРАНТИИ ТОВАРНОЙ ПРИГОДНОСТИ ИЛИ ПРИГОДНОСТИ ДЛЯ ОПРЕДЕЛЕННОЙ ЦЕЛИ, А ТАКЖЕ НАРУШЕНИЯ ПРАВ. HELTUN НЕ ДАЕТ НИКАКИХ ДРУГИХ ГАРАНТИЙ, ЯВНЫХ ИЛИ ПОДРАЗУМЕВАЕМЫХ.

ДАННАЯ ОГРАНИЧЕННАЯ ГАРАНТИЯ НЕ РАСПРОСТРАНЯЕТСЯ НА РАСХОДЫ ПО УДАЛЕНИЮ ИЛИ ПЕРЕУСТАНОВКЕ ОБОРУДОВАНИЯ. НАСТОЯЩАЯ ОГРАНИЧЕННАЯ ГАРАНТИЯ НЕ ПРИМЕНЯЕТСЯ, ЕСЛИ КОМПАНИЯ HELTUN ДОКАЗАЛА, ЧТО ДЕФЕКТ ИЛИ НЕИСПРАВНОСТЬ БЫЛИ ВЫЗВАНЫ ПОВРЕЖДЕНИЕМ, НАНЕСЕННЫМ ПОТРЕБИТЕЛЕМ, В ТОМ ЧИСЛЕ ВО ВРЕМЯ МОНТАЖА. ЭТА ОГРАНИЧЕННАЯ ГАРАНТИЯ НЕДЕЙСТВИТЕЛЬНА, ЕСЛИ ДЕФЕКТ(Ы) ЯВЛЯЕТСЯ РЕЗУЛЬТАТОМ НЕПРАВИЛЬНОЙ УСТАНОВКИ ДАННОГО ПРОДУКТА.

ЕДИНСТВЕННАЯ ОТВЕТСТВЕННОСТЬ HELTUN И ЕДИНСТВЕННОЕ СРЕДСТВО ЗАЩИТЫ ПОТРЕБИТЕЛЯ В СООТВЕТСТВИИ С НАСТОЯЩЕЙ ОГРАНИЧЕННОЙ ГАРАНТИЕЙ ЗАКЛЮЧАЕТСЯ В РЕМОНТЕ ИЛИ ЗАМЕНЕ ИЗДЕЛИЯ В ТЕЧЕНИЕ УКАЗАННЫХ ВЫШЕ СРОКОВ. HELTUN НЕ НЕСЕТ ОТВЕТСТВЕННОСТИ ЗА ЛЮБЫЕ УБЫТКИ ИЛИ УЩЕРБ ЛЮБОГО РОДА, ВКЛЮЧАЯ ЛЮБЫЕ СЛУЧАЙНЫЕ ИЛИ КОСВЕННЫЕ УБЫТКИ, ВОЗНИКШИЕ ПРЯМО ИЛИ КОСВЕННО В РЕЗУЛЬТАТЕ ЛЮБОГО НАРУШЕНИЯ ЛЮБОЙ ГАРАНТИИ, ЯВНОЙ ИЛИ ПОДРАЗУМЕВАЕМОЙ, ИЛИ ЛЮБОЙ ДРУГОЙ НЕИСПРАВНОСТИ ДАННОГО ПРОДУКТА. ОТВЕТСТВЕННОСТЬ HELTUN НИ В КОЕМ СЛУЧАЕ НЕ ДОЛЖНА ПРЕВЫШАТЬ СУММУ, ФАКТИЧЕСКИ УПЛАЧЕННУЮ ЗА ПРОДУКТ, НЕЗАВИСИМО ОТ ТОГО, ВОЗНИКАЕТ ЛИ ТАКАЯ ОТВЕТСТВЕННОСТЬ ИЗ ПРЕТЕНЗИИ, ОСНОВАННОЙ НА ГАРАНТИИ, ДЕЛИКТЕ ИЛИ КОНТРАКТЕ. ЭТИ ОГРАНИЧЕНИЯ ОТВЕТСТВЕННОСТИ ОСТАЮТСЯ В СИЛЕ ДАЖЕ В ТОМ СЛУЧАЕ, ЕСЛИ КОМПАНИЯ HELTUN БЫЛА ПРЕДУПРЕЖДЕНА О ВОЗМОЖНОСТИ ТАКИХ УБЫТКОВ ИЛИ УЩЕРБА.

В НЕКОТОРЫХ ЮРИСДИКЦИЯХ НЕ ДОПУСКАЕТСЯ ИСКЛЮЧЕНИЕ ИЛИ ОГРАНИЧЕНИЕ СЛУЧАЙНОГО ИЛИ КОСВЕННОГО УЩЕРБА, ПОЭТОМУ ЭТО ОГРАНИЧЕНИЕ МОЖЕТ НЕ ОТНОСИТЬСЯ К ВАМ. ДАННАЯ ОГРАНИЧЕННАЯ ГАРАНТИЯ ЯВЛЯЕТСЯ ЕДИНСТВЕННОЙ ПРЯМОЙ ГАРАНТИЕЙ, КОТОРУЮ HELTUN ДАЕТ НА ЭТОТ ПРОДУКТ.

Если у вас есть какие-либо вопросы относительно этой ограниченной гарантии, пожалуйста, напишите в службу поддержки клиентов HELTUN по адресу support@heltun.com.

В случае любого противоречия, несоответствия, расхождения, неопределенности или двусмысленности между «Руководством» на этом языке и на английском языке и в любом последующем переводе на любой другой язык, версия на английском языке имеет преимущественную силу.

APERÇU

Le thermostat programmable avancé HELTUN HE-HT01 est élégamment conçu et «Incroyablement Intelligent», offrant un contrôle sans fil par Internet du système de chauffage de votre maison. Le HE-HT01 est «Incroyablement Mince» sur le mur mais regorge de fonctionnalités pour vous aider à économiser de l'énergie tout en offrant le summum du confort et de la commodité.

Contrôle les systèmes de chauffage électrique

Le HE-HT01 est conçu pour maintenir des températures ambiantes et au sol constantes en fournissant des capteurs pour les systèmes de chauffage par le sol ambiant et radiant. Il contrôle les systèmes de chauffage électrique comme les radiateurs, les cheminées à convection ou électriques, ainsi que les chaudières et le chauffage au sol électrique. Les éléments chauffants sont directement contrôlés via un relais de 16 ampères.

Plusieurs capteurs intégrés

Le HE-HT01 possède un écran LCD, six boutons tactiles capacitifs à haute sensibilité et deux capteurs de température pour la surveillance: les températures de l'air ambiant et les températures du sol à l'aide du capteur NTC externe inclus. Il est également équipé de capteurs intégrés pour: l'humidité, la luminosité et la consommation d'énergie. Vous pouvez accéder instantanément aux informations de tous les capteurs sur l'écran convivial.

Surveillez toutes les informations importantes sans même le toucher

L'affichage en un coup d'œil indique: température de l'air ambiant, température du sol, point de consigne utilisateur, niveau d'humidité, mode de fonctionnement actuel, heure, jour de la semaine et état du réseau et du relais Z-Wave. La luminosité de l'écran s'adapte automatiquement aux conditions de lumière ambiante, ce qui la rend toujours facile à lire.

Hautement configurable avec sécurité automatique

Vous pouvez sélectionner l'un des six modes de fonctionnement avec des points de consigne individuels soit manuellement, soit en utilisant un contrôleur/passarelle Z-Wave. Par mesure de sécurité, le HE-HT01 protège les systèmes de plancher radiant contre la surchauffe en s'éteignant automatiquement si la température du plancher atteint 40°C.

Sachez combien d'énergie vous utilisez

Le système de consommation électrique intégré au HE-HT01 surveille avec précision la quantité d'énergie que vous avez utilisée au cours d'une journée, d'une semaine ou d'un mois.

Basé sur la dernière plateforme Z-Wave

Le système de consommation électrique intégré au HE-HT01 surveille avec précision la quantité d'énergie que vous avez utilisée au cours d'une journée, d'une semaine ou d'un mois.

SPÉCIFICATIONS TECHNIQUES

- Dimensions du cadre avant (sur le mur): 89mm (H) x 89mm (L) x 9mm (P)
- Dimensions du boîtier électronique arrière: 53mm (H) x 53mm (L) x 28mm (P)
- Matériaux: écran/corps en verre trempé, plastique ignifuge
- 5 couleurs de cadre: Blanc, Noir Brillant, Noir Mat, Argent, Chrome
- 6 couleurs de verre: Blanc, Noir, Jaune, Vert, Rouge, Bleu
- LCD: 73mm x 42mm (3.3 pouces), noir avec segments blancs
- 6 boutons tactiles capacitifs
- Température de fonctionnement: 0°C à +50°C
- Humidité de fonctionnement: 10% à 95% HR
- Alimentation: 85-265VAC 50Hz / 60Hz ou 24-48VDC
- Consommation électrique: <1W
- Charge résistive maximale: 16A (4000W @ 250VAC)
- Commutation de relais avec technologie Zero-Cross
- Durée de vie du relais: 100.000 commutations
- Capteur de lumière ambiante interne
- Capteur de température interne
 - Plage de mesure: -30°C to +80°C
 - Précision: ±0.5°C
- Capteur d'humidité interne
 - Plage de mesure: 0% to 80% RH
 - Précision: ±3.0% RH
- Capteur de température au sol externe
 - NTC 10kΩ
 - Plage de mesure: -30°C to +80°C
 - Précision: ±0.5°C
- Compteur de consommation d'énergie en temps réel
- Classe IP: IP21
- SDK Z-Wave Plus V2: V7.11
- Module Z-Wave 700: ZGM130S
- Nécessite un montage dans une boîte d'encastrement électrique:
 - type rond ou carré - min. profondeur 40 mm

Déclaration de conformité

Par la présente, Heltun déclare que l'appareil est conforme aux directives:

EMC 2014/30/EU, LVD 2014/35/EU, RED 2014/53/EU, RoHS 2011/65/EU.

INSTALLATION

Le thermostat HELTUN HE-HT01 doit être installé par un électricien agréé d'une manière conforme aux réglementations locales et aux codes du bâtiment. Fournissez ces instructions à l'électricien agréé qui installe le HE-HT01.

AVERTISSEMENT: l'alimentation électrique doit être coupée pendant l'installation.

1. Le placement du HE-HT01 est de la plus haute importance pour un bon fonctionnement et doit être éloigné de la lumière du soleil et des sources de chaleur directe. Pour une mesure correcte de la température de l'air, nous recommandons d'installer le HE-HT01 à environ 1,5 mètre au-dessus du sol.

2. Retirez de l'emballage l'unité d'affichage et la plaque arrière du HE-HT01.

3. ASSUREZ-VOUS D'ABORD QUE L'ALIMENTATION EST COUPÉE au niveau du disjoncteur principal, puis testez les fils avec une sonde ou un multimètre pour vérifier. Insérez les fils d'alimentation et de chauffage aux bornes du HE-HT01 en insérant un petit tournevis cruciforme dans la fente sous chaque borne et dévissez pour ouvrir. Suivez les schémas de la figure 1 (ou 2 ou 3 ou 4) et les instructions ci-dessous:

• **Fils d'alimentation:** Connectez les fils de phase et de neutre aux bornes L et N étiquetées «IN».

• **Fils de chauffage:** Connectez les fils de phase et de neutre aux bornes L et N étiquetées avec le graphique Élément Chauffant 

Remarque: HELTUN recommande d'installer des bornes de cordon (embouts de fils électriques) aux extrémités des fils avant de les connecter aux sorties du HE-HT01 (différentes bornes de couleurs sont incluses).

Serrez les fils à l'aide d'un tournevis cruciforme dans la fente sous chaque fil.

Remarque: Il est possible de connecter le fil neutre du chauffage directement à votre circuit neutre (Figure 2 ou 4).

Remarque: la technologie Zero-Cross n'est pas disponible si l'appareil utilise une tension continue (24-48VDC).

4. Si vous utilisez le HE-HT01 pour le chauffage par le sol par rayonnement, connectez le fil du capteur de température NTC aux bornes étiquetées «NTC». Un capteur NTC de 10 kΩ est inclus dans l'emballage du HE-HT01, mais n'importe quel capteur NTC peut être utilisé.

Remarque: Si un capteur NTC autre que 10 kΩ est utilisé, vous devez modifier la valeur de résistance du capteur dans le menu des paramètres (paramètre 10 - FSr).

Remarque: Si le capteur de sol est déconnecté ou endommagé, «—» s'affiche sur l'écran LCD sous l'étiquette FLOOR TEMP.

5. Si vous utilisez un appareil externe pour sélectionner les modes du HE-HT01 (comme un système de sécurité), connectez les fils des contacts secs de l'appareil externe aux deux bornes HE-HT01 étiquetées «EXT» ou «S1» & «Sx».

Deux méthodes de connexion différentes pour le contrôle externe sont possibles: (voir figures 1 et 3).

Remarque: En cas d'utilisation de la figure 3 ou 4, il est OBLIGATOIRE de connecter la borne S1 au même fil connecté à la borne N de l'appareil (étiqueté «IN») via les contacts secs d'un appareil externe (comme un interrupteur mural).

6. Assurez-vous que la plaque arrière du HE-HT01 est orientée sur le mur avec le mot «TOP» pointé vers le haut, fixez la plaque arrière à la boîte d'encastrement électrique à l'aide des quatre vis fournies (ne serrez pas trop).

Une fois la plaque arrière fixée au mur, assemblez l'unité d'affichage HE-HT01 sur la plaque arrière en alignant d'abord soigneusement les deux connecteurs à encliquetage supérieurs, puis en poussant doucement l'ensemble de l'unité d'affichage jusqu'à ce qu'elle s'enclenche en position tout autour.

7. Ensuite, mettez sous tension le disjoncteur. Le HE-HT01 démarre et affiche les paramètres d'usine par défaut d'origine.

8. Retirez le film protecteur transparent de l'unité d'affichage en tirant sur la languette supérieure droite.



DÉMONTAGE

1. Pour démonter, ASSUREZ-VOUS QUE L'ALIMENTATION EST COUPÉE au niveau du disjoncteur principal ET L'ÉCRAN LCD EST VIDE.
2. Pour retirer l'unité d'affichage HE-HT01, saisissez fermement en bas et tirez vers l'arrière tout en inclinant vers l'extérieur jusqu'à ce que toutes les languettes se déconnectent.
3. Retirez les vis de la plaque arrière et déconnectez les fils en insérant un petit tournevis cruciforme dans la fente sous chaque fil et en dévissant pour les libérer.

RÉSEAU Z-WAVE

Le HE-HT01 peut être utilisé dans n'importe quel réseau Z-Wave avec d'autres appareils certifiés Z-Wave d'autres fabricants. Le HELTUN HE-HT01 agira comme un «répéteur» pour d'autres appareils, quel que soit le fabricant ou la marque, afin d'augmenter la fiabilité de l'ensemble du réseau.

Fréquence Régionale

Le Paramètre 1 («Frg») vous permet de modifier manuellement la fréquence Z-Wave qui est obligatoire dans votre région géographique. La modification n'est possible que lorsque le HE-HT01 est dans un «état non inclus». Dans un État Inclus, l'icône d'Antenne  s'affiche dans le coin inférieur droit de l'écran LCD et la modification de ce paramètre sera désactivé. Pour parcourir les différentes valeurs, utilisez les boutons Plus (+) et Moins (-). Après avoir sélectionné la fréquence régionale, maintenez le bouton Horloge  pour enregistrer la valeur du paramètre et redémarrez l'appareil pour que les nouveaux paramètres prennent effet.

Sécurité

Les modes d'inclusion S0, S2 non autorisés et S2 autorisés sont pris en charge. Si vous utilisez le mode d'inclusion S2 autorisé, la clé de sécurité doit être utilisée pendant le processus d'inclusion. La clé de sécurité est imprimée sur une carte située avec ce guide de démarrage rapide et également sur la plaque arrière du HE-HT01 (voir les figures 9 et 10).

Remarque: Veillez à enregistrer cette clé. Sans la clé, il est impossible d'effectuer une inclusion en mode autorisé S2.

SmartStart

Les produits compatibles SmartStart peuvent être ajoutés à un réseau Z-Wave en scannant le QR code Z-Wave affiché sur le produit avec des passerelles/contrôleurs qui permettent l'inclusion SmartStart. Dans ce cas, aucune autre action ne sera requise et le produit SmartStart sera ajouté automatiquement dans les dix minutes suivant sa mise sous tension à proximité d'un réseau.





Pour ajouter le HE-HT01 au réseau Z-Wave à l'aide de SmartStart:

1. Mettez le contrôleur principal dans le « mode ajout » Security S2 Authenticated.
2. Entrez le DSK du thermostat dans le contrôleur (ou scannez le QR code).
3. Mettez l'appareil sous tension.
4. Attendez la fin du processus d'ajout.
5. L'ajout réussi sera confirmé en affichant l'icône de l'Antenne avec les barres d'intensité du signal  dans le coin inférieur droit de l'écran principal.

Remarque: Le code de sécurité de l'appareil (DSK) et le QR code SmartStart sont imprimés sur le panneau arrière du HE-HT01 plus sur la carte de sécurité incluse (voir les figures 9 et 10).





Inclusion du HE-HT01 dans un réseau Z-Wave existant

Pour ajouter le HE-HT01 à un réseau Z-Wave existant (c'est-à-dire «inclusion»), procédez comme suit:

1. Accédez au mode «RÉGLAGES» en appuyant et en maintenant enfoncé le bouton Engrenages  pendant trois secondes.
2. Faites défiler le menu jusqu'à «Paramètre 2 - nEt» en utilisant le bouton Élément Chauffant  pour faire défiler vers le haut et le bouton «MODE» pour faire défiler vers le bas.
3. L'état actuel du réseau s'affiche dans la position Valeur du paramètre (en haut à droite). Il devrait afficher «ECL».
Remarque: Si «InC» s'affiche, le HE-HT01 doit d'abord être exclu d'un réseau Z-Wave existant (voir «Exclusion» ci-dessous).
4. Démarrez le mode inclusion à partir de la passerelle/contrôleur.
5. Sur le HE-HT01 dans le Paramètre 2, appuyez sur la touche Plus «+» pour démarrer le processus d'inclusion.
6. Notez que les lignes se déplaceront dans la position de la valeur du paramètre (en haut à droite).
7. L'icône Antenne avec barres d'intensité du signal  devrait apparaître dans le coin inférieur droit si l'inclusion a réussi.
8. Si seule l'icône d'Antenne  ou "Err" s'affiche à la position Valeur, l'inclusion du HE-HT01 n'a pas réussi (essayez de répéter les étapes 4 à 7).

Suppression du HE-HT01 du réseau Z-Wave

Pour supprimer le HE-HT01 d'un réseau Z-Wave (c'est-à-dire «Exclusion»), procédez comme suit:

1. Accédez au mode «RÉGLAGES» en appuyant et en maintenant enfoncé le bouton Engrenages  pendant trois secondes.
2. Faites défiler le menu jusqu'à «Paramètre 2 - nEt» en utilisant le bouton Élément Chauffant  pour faire défiler vers le haut et le bouton «MODE» pour faire défiler vers le bas.
3. L'état actuel du réseau sera affiché dans la position Valeur du paramètre (en haut à droite). Il devrait afficher: «InC».
Remarque: Si «ECL» s'affiche, le HE-HT01 est déjà exclu.
4. Démarrez le mode exclusion à partir de la passerelle/contrôleur.
5. Appuyez sur le bouton Moins «-» dans le Paramètre 2 du HE-HT01 pour démarrer le processus d'exclusion.
6. Notez que les lignes se déplaceront dans la position de la valeur du paramètre (en haut à droite).
7. L'icône d'Antenne  doit apparaître dans le coin inférieur droit et «ECL» à la position de valeur si l'exclusion a réussi.
8. Si l'icône Antenne avec barres d'intensité du signal  ou l'icône "InC" en position de valeur s'affiche, répétez le processus d'exclusion.

Remarque: Si le HE-HT01 a précédemment fait partie d'un réseau Z-Wave et n'a pas été exclu depuis, l'inclusion n'est pas possible sans avoir d'abord effectué une procédure d'exclusion ou de réinitialisation d'usine.

Remarque: Si le HE-HT01 est inclus dans le réseau Z-Wave, l'icône d'Antenne apparaîtra dans le coin inférieur droit de l'écran principal avec des barres de force du signal .

RÉINITIALISATION D'USINE (RES)

En appuyant sur la touche «MODE» et en la maintenant enfoncée pendant dix secondes, le HE-HT01 entrera en mode réinitialisation d'usine, affichant «REs» dans le coin inférieur gauche, «y» dans le coin supérieur gauche et «n» dans le coin supérieur droit. Appuyez sur le bouton Plus (+) pour revenir aux réglages d'usine ou sur le bouton Élément Chauffant  pour annuler. La réinitialisation d'usine changera tous les paramètres à leurs valeurs par défaut d'origine et exclura également l'appareil de tout réseau Z-Wave.

Remarque: Veuillez utiliser cette procédure uniquement lorsque le contrôleur principal du réseau est manquant ou inutilisable.

VERSION COMPLÈTE DU MANUEL D'UTILISATION

Vous pouvez obtenir une version complète du manuel d'utilisation HE-HT01 en visitant support.heltun.com.

GARANTIE LIMITÉE

HELTUN garantit ce produit contre tout défaut de fabrication ou de matériaux, dans des conditions normales d'utilisation et de service, pendant une période 1 (d'un) an à compter de la date d'achat par le consommateur («Période de garantie»). HELTUN étendra cette période de garantie à 3 (trois) ans à compter de la date d'achat par le consommateur pour tout consommateur qui enregistre sa garantie auprès de HELTUN sur cette page du site Web: bonus.heltun.com. Cette garantie limitée s'applique uniquement au premier utilisateur final du produit et n'est pas transférable.

Si, au cours de la période de garantie, le produit est jugé défectueux ou fonctionne mal en raison de la fabrication ou des matériaux, HELTUN, au choix de HELTUN, réparera ou remplacera le produit défectueux. Si le produit est défectueux, (i) le retourner avec une preuve d'achat datée à l'endroit où il a été acheté; ou (ii) contacter le service client HELTUN par e-mail à support@heltun.com. Le service client d'HELTUN déterminera si le produit doit être retourné ou si un produit de remplacement vous sera envoyé.

À L'EXCEPTION DE LA LOI APPLICABLE, CETTE GARANTIE LIMITÉE EST EN LIEU DE TOUTS LES AUTRES ENGAGEMENTS ET GARANTIES, EXPRESSE OU IMPLICITE, Y COMPRIS, SANS S'Y LIMITER, TOUTE GARANTIE IMPLICITE DE QUALITÉ MARCHANDE OU D'ADÉQUATION À UN USAGE PARTICULIER. HELTUN N'OFFRE AUCUNE AUTRE GARANTIE, EXPRESSE OU IMPLICITE.

CETTE GARANTIE LIMITÉE NE COUVRE PAS LES FRAIS D'ENLÈVEMENT OU DE RÉINSTALLATION. CETTE GARANTIE LIMITÉE NE S'APPLIQUE PAS S'IL EST PRÉSENTÉ PAR HELTUN QUE LE DÉFAUT OU LA DÉFAILLANCE A ÉTÉ CAUSÉ PAR DES DOMMAGES FAITS PAR UN CONSOMMATEUR PENDANT L'INSTALLATION. CETTE GARANTIE LIMITÉE EST NULLE SI LES DÉFAUTS RÉSULTENT D'UN DÉFAUT D'INSTALLATION CORRECTE DE CE PRODUIT.

LA SEULE RESPONSABILITÉ D'HELTUN ET LE SEUL RECOURS DU CONSOMMATEUR EN VERTU DE CETTE GARANTIE LIMITÉE SONT DE RÉPARER OU DE REMPLACER LE PRODUIT DANS LES TERMES ÉNONCÉS CI-DESSUS. HELTUN NE SAURAIT ÊTRE TENU RESPONSABLE DE TOUTES PERTES OU DOMMAGES DE QUELQUE NATURE QUE CE SOIT, Y COMPRIS TOUT DOMMAGE ACCESSOIRE OU CONSÉCUTIF RÉSULTANT, DIRECTEMENT OU INDIRECTEMENT, DE TOUTE VIOLATION DE TOUTE GARANTIE, EXPRESSE OU IMPLICITE, OU DE TOUTE AUTRE DÉFAILLANCE DE CE PRODUIT. EN AUCUN CAS, LA RESPONSABILITÉ DE HELTUN NE DÉPASSERA LE MONTANT RÉELLEMENT PAYÉ POUR LE PRODUIT SI UNE TELLE RESPONSABILITÉ DÉCOULERA D'UNE RÉCLAMATION FONDÉE SUR LA GARANTIE, LE TORT OU LE CONTRAT. CES LIMITATIONS DE RESPONSABILITÉ RESTERONT EN VIGUEUR MÊME SI HELTUN A ÉTÉ AVISÉ DE LA POSSIBILITÉ DE TELLES BLESSURES, PERTES OU DOMMAGES.

CERTAINES JURIDICTIONS N'AUTORISENT PAS L'EXCLUSION OU LA LIMITATION DES DOMMAGES ACCESSOIRES OU CONSÉCUTIFS, CETTE LIMITATION PEUT NE PAS S'APPLIQUER À VOUS. CETTE GARANTIE LIMITÉE EST LA SEULE GARANTIE EXPRESSE QUE HELTUN FAIT SUR CE PRODUIT.

Si vous avez des questions concernant cette garantie limitée, veuillez contacter le service client HELTUN à support@heltun.com.

En cas de conflit, de divergence, de contradiction, d'incertitude ou d'ambiguïté entre cette langue et la version anglaise de ce Guide de démarrage rapide "et toute traduction ultérieure dans une autre langue de celui-ci, la version anglaise régira et prévaudra.

ÜBERSICHT

Der programmierbare Thermostat HELTUN HE-HT01 ist elegant gestaltet und „Unglaublich Intelligent“ und bietet eine drahtlose Steuerung des Heizungssystems Ihres Hauses über das Internet. Der HE-HT01 ist „Unglaublich Dünn“ an der Wand und bietet zahlreiche Funktionen, mit denen Sie Energie sparen und gleichzeitig ein Höchstmaß an Komfort und Bequemlichkeit bieten können.

Steuerung elektrischer Heizsysteme

Der HE-HT01 wurde entwickelt, um die Raum- und Bodentemperatur konstant zu halten, indem Sensoren für Umgebungs- und Fußbodenheizungssysteme bereitgestellt werden. Es steuert elektrische Heizsysteme wie Heizkörper, Konvektions- oder elektrische Kamine sowie Kessel und elektrische Fußbodenheizung. Heizelemente werden direkt über einen 16-Ampere-Schalter gesteuert.

Eingebaute Sensoren

Der HE-HT01 verfügt über einen LCD-Bildschirm, sechs hochempfindliche kapazitive Touch-Tasten und zwei Temperatursensoren zur Überwachung: Umgebungslufttemperaturen und Bodentemperaturen unter Benutzung des mitgelieferten externen NTC-Sensors. Er ist auch mit eingebauten Sensoren ausgestattet für: Feuchtigkeit, Beleuchtung und Energieverbrauch. Auf dem benutzerfreundlichen Display können Sie unverzüglich auf Informationen von allen Sensoren zugreifen.

Berührungsfreie Überwachung aller wichtigen Informationen

Das Display zeigt auf einen Blick: Umgebungslufttemperatur, Bodentemperatur, Benutzersollwert, Luftfeuchtigkeit, aktuelle Betriebsart, Uhrzeit, Wochentag und Status des Z-Wave-Netzwerks und -Relais. Die Displayhelligkeit wird automatisch an die Umgebungslichtbedingungen angepasst, sodass sie immer gut lesbar ist.

Konfigurationsmöglichkeit mit automatischer Sicherheit

Sie können einen von sechs Betriebsmodi mit einzelnen Sollwerten entweder manuell oder mithilfe eines Z-Wave-Controllers / Gateways auswählen. Aus Sicherheitsgründen schützt der HE-HT01 Fußbodenheizungen vor Überhitzung, indem er sich automatisch abschaltet, wenn die Bodentemperatur 40°C erreicht.

Kennen Sie ihren Energieverbrauch

Das integrierte Stromverbrauchssystem des HE-HT01 überwacht genau, wie viel Energie Sie an einem bestimmten Tag, einer bestimmten Woche oder einem bestimmten Monat verbraucht haben.

Basierend auf der neuesten Z-Wave-Plattform

Der HE-HT01 verfügt über ein integriertes Z-Wave Plus v2 700-Plattformmodul, welches es erlaubt ihn zusammen mit Z-Wave-Hausautomationssystemen zu verwenden. Der HE-HT01 unterstützt die Z-Wave Sicherheitsprotokolle „S0“ und „S2“ sowie die SmartStart-Technologie und kann mit anderen Z-Wave-Geräten wie Relais, Schaltern usw. verbunden werden („Inklusion“).

TECHNISCHE SPEZIFIKATIONEN

- Abmessungen des vorderen Rahmens (an der Wand): 89 mm (H) x 89 mm (B) x 9 mm (T)
- Abmessungen des hinteren Elektronikpakets: 53 mm (H) x 53 mm (B) x 28 mm (T)
- Materialien: Display / Gehäuse aus gehärtetem Glas, flammhemmender Kunststoff
- 5 Rahmenfarben: Weiß, Glanzschwarz, Mattschwarz, Silber, Chrom
- 6 Glasfarben: Weiß, Schwarz, Gelb, Grün, Rot, Blau
- LCD: 73 mm x 42 mm (3.3 Zoll), schwarz mit weißen Segmenten
- 6 kapazitive Touch-Tasten
- Betriebstemperatur: 0°C bis +50°C
- Betriebsfeuchtigkeit: 10% bis 95% rF
- Stromversorgung: 85-265 VAC, 50 Hz / 60 Hz oder 24-48 VDC
- Leistungsaufnahme: <1W
- Maximale ohmsche Last: 16A (4000 W bei 250 VAC)
- Relaisumschaltung mit Nulldurchgangstechnologie
- Relaislebensdauer: 100.000 Schaltzyklen
- Interner Umgebungslichtsensor
- Interner Temperatursensor
 - Messbereich: -30°C bis +80°C
 - Genauigkeit: ±0.5°C
- Interner Feuchtigkeitssensor
 - Messbereich: 0% bis 80% rF
 - Genauigkeit: ±3.0% rF
- Externer Bodentemperatursensor
 - NTC 10kΩ
 - Messbereich: -30°C bis +80°C
 - Genauigkeit: ±0.5°C
- Echtzeit-Energiezähler
- IP-Klasse: IP21
- Z-Wave Plus V2 SDK: V7.11
- Z-Wave 700-Modul: ZGM130S
- Erfordert bündige Montage auf elektrischer Anschlussdose:
runder oder quadratischer Typ - min. Tiefe 40mm

Konformitätserklärung

Hiermit erklärt Heltun, dass das gerät die folgenden richtlinien erfüllt:

EMC 2014/30/EU, LVD 2014/35/EU, RED 2014/53/EU, RoHS 2011/65/EU.

INSTALLIERUNG

Der Thermostat HELTUN HE-HT01 muss von einer qualifizierten Elektrofachkraft entsprechend den örtlichen Bestimmungen und Bauvorschriften installiert werden. Stellen Sie diese Anweisungen der qualifizierten Elektrofachkraft zur Verfügung, die den HE-HT01 installiert.

WARNUNG: Während der Installation muss die Stromversorgung ausgeschaltet sein.

1. Die Anbringung des HE-HT01 ist für den ordnungsgemäßen Betrieb von größter Bedeutung und muss abseits von Sonnenlicht und direkten Wärmequellen vorgenommen werden. Für eine ordnungsgemäße Messung der Lufttemperatur empfehlen wir, den HE-HT01 ca. 1,5 m über dem Boden zu installieren.
2. Entfernen Sie die Anzeigeeinheit und die Rückplatte des HE-HT01 aus der Verpackung.
3. Stellen Sie zunächst sicher, dass die Stromversorgung am Hauptschalter ausgeschaltet ist, und testen Sie dann die Anschlüsse mit einem Tester oder einem Multimeter, um dies zu überprüfen. Führen Sie die Strom- und Heizungskabel in die entsprechenden HE-HT01-Klemmen ein, indem Sie einen kleinen Kreuzschlitzschraubendreher in den Schlitz unter jeder Klemme einführen und zum Öffnen aufschrauben.

Befolgen Sie die Zeichnung in Abbildung 1 (oder 2 oder 3 oder 4) und die folgenden Anweisungen:

• **Stromkabel:** Verbinden Sie Phase- und Nullleiter (Line & Neutral) mit den mit „IN“ gekennzeichneten L & N-Klemmen.

• **Heizkabel:** Verbinden Sie Phase- und Nullleiter (Line & Neutral) mit den mit Heizelement gekennzeichneten L & N-Klemmen, siehe Graphik .

Hinweis: HELTUN empfiehlt, Kabelklemmen (elektrische Kabelzwingen) an den Kabelenden zu installieren, bevor Sie sie an die HE-HT01-Ausgänge anschließen (verschiedene Farbklemmen sind enthalten).

Ziehen Sie die Drähte mit einem Kreuzschlitzschraubendreher im Schlitz unter jedem Draht fest.

Hinweis: Es ist möglich den Neutralleiter vom Heizgerät direkt an Ihre Neutralleitung anzuschließen (Abbildung 2 oder 4).

Hinweis: Die Zero-Cross-Technologie ist nicht verfügbar, wenn das Gerät Gleichspannung (24-48 VDC) verwendet.

4. Wenn Sie den HE-HT01 für Fußbodenheizungen verwenden, schließen Sie das Kabel des NTC-Temperaturensors an die mit „NTC“ gekennzeichneten Klemmen an. Ein 10-k Ω -NTC-Sensor ist in der HE-HT01-Verpackung enthalten, es kann jedoch jeder NTC-Sensor verwendet werden.

Hinweis: Wenn ein anderer NTC-Sensor als 10 k Ω verwendet wird, müssen Sie den Sensorwiderstandswert im Einstellungs Menü (Parameter 10 - FSr) ändern.

Hinweis: Wenn der Bodensensor nicht angeschlossen oder beschädigt ist, wird auf dem LCD-Display unter dem Etikett FLOORTEMP „—“ angezeigt.

5. Wenn Sie ein externes Gerät verwenden, um Modi für den HE-HT01 auszuwählen (z. B. ein Sicherheitssystem), verbinden Sie die Kabel von den potentialfreien Kontakten des externen Geräts mit den beiden HE-HT01-Klemmen mit der Bezeichnung „EXT“ oder „S1“ & „Sx“. Es sind zwei verschiedene Anschlussmethoden für die externe Steuerung möglich: (siehe Abbildungen 1 und 3).

Hinweis: Bei Verwendung von Abbildung 3 oder 4 ist es obligatorisch, die S1-Klemme über potentialfreie Kontakte eines externen Geräts (z. B. eines Wandschalters) an denselben Draht anzuschließen, der an Klemme N des Geräts (mit „IN“ gekennzeichnet) angeschlossen ist.

6. Stellen Sie sicher, dass die HE-HT01-Rückplatte mit dem Wort „TOP“ nach oben an der Wand ausgerichtet ist, und befestigen Sie die Rückplatte mit den vier mitgelieferten Schrauben an der elektrischen Anschlussdose (nicht zu fest anziehen).

Sobald die Rückplatte an der Wand befestigt ist, montieren Sie die HE-HT01-Anzeigeeinheit auf der Rückplatte, indem Sie zuerst die beiden oberen Schnappverbindungen sorgfältig ausrichten und dann die gesamte Anzeigeeinheit vorsichtig drücken, bis sie rundum einrastet.

7. Schalten Sie als nächstes die Hauptstromversorgung am Leistungsschalter ein. Der HE-HT01 startet mit den ursprünglichen Werkseinstellungen.
8. Entfernen Sie die durchsichtige Schutzfolie von der Anzeigeeinheit, indem Sie an der oberen rechten Lasche ziehen.



DEMONTAGE

1. Stellen Sie zum Zerlegen sicher, dass die Stromversorgung am Hauptschalter ausgeschaltet und der LCD-Bildschirm leer ist.
2. Um die HE-HT01-Anzeigeeinheit zu entfernen, fassen Sie sie unten fest an und ziehen Sie sie zurück, während Sie sie ausschwenken, bis sich alle Laschen lösen.
3. Entfernen Sie die Schrauben von der Rückplatte und trennen Sie die Drähte, indem Sie einen kleinen Kreuzschlitzschraubendreher in den Schlitz unter jedem Draht einführen abschrauben bis sich der Draht löst.

Z-WAVE NETZWERK

Der HE-HT01 kann in jedem Z-Wave-Netzwerk mit anderen Z-Wave-zertifizierten Geräten anderer Hersteller betrieben werden. Der HELTUN HE-HT01 fungiert als „Repeater“ für andere Geräte, unabhängig von Hersteller oder Marke, um die Zuverlässigkeit des gesamten Netzwerks zu erhöhen.

Frequenzbereich

Der Parameter 1 („Eg“) erlaubt es Ihnen die in Ihrer geografischen Region vorgeschriebene Z-Wellenfrequenz manuell zu ändern. Eine Änderung ist nur möglich, solange sich der HE-HT01 nicht in einem ‚Inklusion-Zustand‘ befindet. Während der HE-HT01 sich in einem ‚Inklusion-Zustand‘ befindet, wird das Antennensymbol  in der unteren rechten Ecke des LCD-Bildschirms angezeigt und die Möglichkeit den Parameter zu ändern wird deaktiviert. Verwenden Sie die Plus- (+) und Minus-Tasten (-), um durch die verschiedenen Werte zu navigieren. Halten Sie nach Auswahl des Frequenzbereichs die Uhr-Schaltfläche  gedrückt, um den Parameterwert zu speichern, und starten Sie das Gerät neu, damit die neuen Einstellungen wirksam werden.

Sicherheit

Nicht autorisierte S0-, S2- und S2-autorisierte ‚Inklusion-Zustände‘ werden unterstützt. Wenn Sie den S2 autorisierten ‚Inklusion-Zustand‘ verwenden, sollte der Sicherheitsschlüssel während des Verbindens verwendet werden. Der Sicherheitsschlüssel befindet sich auf einer Karte, die dieser Kurzanleitung beiliegt, sowie auf der HE-HT01-Rückplatte (siehe Abbildungen 9 und 10).

Hinweis: Verwahren Sie den Sicherheitsschlüssel unbedingt sicher. Ohne den Sicherheitsschlüssel ist es nicht möglich, eine Verbindung im autorisierten S2-Modus herzustellen.

SmartStart

SmartStart-fähige Produkte können zu einem Z-Wave-Netzwerk hinzugefügt werden, indem der auf dem Produkt angezeigte Z-Wave-QR-Code mit Gateways / Controllern gescannt wird, die die SmartStart-Verbindung ermöglichen. In diesem Fall sind keine weiteren Maßnahmen erforderlich, und das SmartStart-Produkt wird innerhalb von zehn Minuten nach dem Einschalten in der Nähe eines Netzwerks automatisch hinzugefügt.





So fügen Sie den HE-HT01 mit SmartStart zu einem Z-Wave-Netzwerk hinzu:

1. Stellen Sie den Hauptcontroller auf S2-authorizeden "Add Mode".
2. Geben Sie den DSK des Thermostats in die Steuerung ein (oder scannen Sie den QR-Code).
3. Schalten Sie das Gerät ein.
4. Warten Sie, bis der Vorgang des Hinzufügens abgeschlossen ist.
5. Das erfolgreiche Hinzufügen wird bestätigt, indem die Antenne mit den signalstärkenbalken  in der unteren rechten Ecke des Hauptbildschirms angezeigt wird.

Hinweis: Der Gerätesicherheitscode (DSK) und der SmartStart-QR-Code befinden sich auf der Rückseite des HE-HT01 sowie auf der mitgelieferten Sicherheitskarte (siehe Abbildungen 9 und 10).





Einbinden des HE-HT01 in ein vorhandenes Z-Wave-Netzwerk

Gehen Sie wie folgt vor, um den HE-HT01 zu einem bereits vorhandenen Z-Wave-Netzwerk hinzuzufügen („Inklusion“):

1. Rufen Sie den Modus „EINSTELLUNGEN“ auf, indem Sie die Zahnradtaste  drei Sekunden lang gedrückt halten.
2. Scrollen Sie zu „Parameter 2 - nEt“, indem sie mit der Taste Heizelement  nach oben scrollen und mit der Taste „MODE“ nach unten scrollen.
3. Der aktuelle Status des Netzwerks wird an der Position Parameterwert (oben rechts) angezeigt. Es sollte „Ecl“ angezeigt werden.
Hinweis: Falls „InC“ angezeigt wird, muss der HE-HT01 zuerst von einem vorhandenen Z-Wave-Netzwerk ausgeschlossen werden (siehe „Ausschluss“ unten).
4. Starten Sie den Inklusion-Modus vom Gateway / Controller aus.
5. Drücken Sie auf dem HE-HT01 in Parameter 2 die Plus-Taste „+“, um den Einschussprozess zu starten.
6. Beachten Sie, dass sich Zeilen in der Parameterwertposition (oben rechts) bewegen.
7. Die Antenne mit den signalstärkenbalken  sollte in der unteren rechten Ecke angezeigt werden, wenn die Aufnahme erfolgreich war.
8. Wenn nur das Antennensymbol  oder „Err“ angezeigt wird, war die HE-HT01-Aufnahme nicht erfolgreich (wiederholen Sie die Schritte 4 bis 7).

Entfernen des HE-HT01 aus dem Z-Wave-Netzwerk

Gehen Sie wie folgt vor, um den HE-HT01 aus einem Z-Wave-Netzwerk zu entfernen (d. h. „Ausschluss“):

1. Rufen Sie den Modus „EINSTELLUNGEN“ auf, indem Sie die Zahnradtaste  drei Sekunden lang gedrückt halten.
 2. Scrollen Sie zu „Parameter 2 - nEt“, indem sie mit der Taste Heizelement  nach oben scrollen und mit der Taste „MODE“ nach unten scrollen.
 3. Der aktuelle Status des Netzwerks wird an der Position Parameterwert (oben rechts) angezeigt. Es sollte „InC“ angezeigt werden.
Hinweis: Falls „Ecl“ angezeigt wird, ist der HE-HT01 bereits ausgeschlossen.
 4. Starten Sie den Ausschluss-Modus vom Gateway / Controller aus.
 5. Drücken Sie auf dem HE-HT01 in Parameter 2 die Minus-Taste „-“, um den Ausschlussprozess zu starten.
 6. Beachten Sie, dass sich Zeilen in der Parameterwertposition (oben rechts) bewegen.
 7. Das Antennensymbol  sollte in der unteren rechten Ecke und „Ecl“ angezeigt werden, wenn der Ausschluss erfolgreich war.
 8. Wenn die Antenne mit den signalstärkenbalken  oder „InC“ angezeigt wird, wiederholen Sie den Ausschlussvorgang.
- Hinweis:** Wenn der HE-HT01 zuvor Teil eines Z-Wave-Netzwerks war und seitdem nicht ausgeschlossen wurde, ist das Einschließen nicht möglich, ohne zuvor einen Ausschluss- oder Factory-Reset-Vorgang durchgeführt zu haben.
- Hinweis:** Wenn der HE-HT01 im Z-Wave-Netzwerk enthalten ist, wird die Antenne mit den signalstärkenbalken  in der unteren rechten Ecke des Hauptbildschirms angezeigt.

ZURÜCKSETZEN AUF WERKSEINSTELLUNGEN (RES)

Wenn Sie die Taste „MODE“ zehn Sekunden lang gedrückt halten, wechselt der HE-HT01 in den Factory-Reset-Modus und zeigt in der linken unteren Ecke „RES“, in der oberen linken Ecke „y“ und in der oberen rechten Ecke „n“ an. Drücken Sie die Plus-Taste (+), um zu den Werkseinstellungen zurückzukehren, oder Taste Heizelement , um den Vorgang abzubrechen. Durch das Zurücksetzen auf die Werkseinstellungen werden alle Parameter auf ihre ursprünglichen Werkseinstellungen zurückgesetzt und das Gerät von einem verbundenen Z-Wave-Netzwerk ausgeschlossen.

Hinweis: Verwenden Sie dieses Verfahren nur, wenn der primäre Netzwerkcontroller fehlt oder anderweitig nicht funktioniert.

VOLLSTÄNDIGE VERSION DES BETRIEBSANLEITUNGS

Eine Vollversion der Bedienungsanleitung des HE-HT01 erhalten Sie bei support.heltun.com.

EINGESCHRÄNKTE GARANTIE

HELTUN garantiert, dass dieses Produkt bei normalem Gebrauch und Service für einen Zeitraum von 1 (einem) Jahr ab dem Datum des Kaufs durch den Verbraucher frei von Verarbeitungs- oder Materialfehlern ist ("Garantiezeit"). HELTUN verlängert diese Garantiezeit auf 3 (drei) Jahre ab dem Datum des Kaufs durch den Verbraucher für jeden Verbraucher, der seine Garantie bei HELTUN auf dieser Website registriert: bonus.heltun.com. Diese beschränkte Garantie gilt nur für den ersten Endbenutzer des Produkts und ist nicht übertragbar.

Wenn während der Garantiezeit festgestellt wird, dass das Produkt defekt ist oder fehlerhaft funktioniert aufgrund von Verarbeitung oder Material, repariert oder ersetzt HELTUN das defekte Produkt, nach Wahl von HELTUN. Wenn das Produkt defekt ist, (i) senden Sie es mit datiertem Kaufnachweis an den Ort zurück, an dem es gekauft wurde; oder (ii) kontaktieren Sie den HELTUN-Kundendienst per E-Mail unter support@heltun.com. Der HELTUN-Kundendienst entscheidet, ob das Produkt zurückgegeben werden soll oder ob ein Ersatzprodukt an Sie gesendet wird.

SO FERN DIES NICHT ANDERWEITIG DURCH GELTENDES RECHT VORGESEHEN IST, ERSETZT DIESE BESCHRÄNKTE GARANTIE ALLE ANDEREN ZUSICHERUNGEN UND GEWÄHRLEISTUNGEN, ENTWEDER AUSDRÜCKLICH ODER STILLSCHWEIGEND, OHNE EINSCHRÄNKUNG, JEDLICHE STILLSCHWEIGENDEN GARANTIE FÜR DIE EIGNUNG FÜR EINEN BESTIMMTEN ZWECK ODER NICHT-VERLETZUNG. HELTUN ÜBERNIMMT KEINE ANDEREN AUSDRÜCKLICHEN ODER STILLSCHWEIGENDEN GEWÄHRLEISTUNGEN.

DIESE BESCHRÄNKTE GARANTIE UMFASST KEINE KOSTEN FÜR ENTFERNUNG ODER WIEDERINSTALLATION. DIESE BESCHRÄNKTE GARANTIE GILT NICHT, WENN VON HELTUN GEZEIGT WIRD, DASS DER FEHLER ODER DIE STÖRUNG DURCH SCHÄDEN VERURSACHT WURDE FÜR DIE DER VERBRAUCHER VERANTWORTLICH IST, EINSCHLIESSLICH DER INSTALLATION. DIESE BESCHRÄNKTE GARANTIE IST NICHTIG, WENN DER DEFEKT ODER DIE DEFEKTE DURCH FEHLERHAFT E INSTALLATION DIESES PRODUKTS VERURSACHT WURDEN.

DIE ALLEINIGE VERANTWORTUNG VON HELTUN UND DIE ALLEINIGE ABHILFE DES VERBRAUCHERS IM RAHMEN DIESER BESCHRÄNKTEN GARANTIE BESTEHT DARIN, DAS PRODUKT INNERHALB DER OBEN GENANNTEN BEDINGUNGEN ZU REPARIEREN ODER ZU ERSETZEN. HELTUN ÜBERNIMMT KEINE HAFTUNG FÜR VERLUSTE ODER SCHÄDEN JEDLICHER ART, EINSCHLIESSLICH VON NEBEN- ODER FOLGESCHÄDEN, DIE DIREKT ODER INDIREKT AUS EINER GEWÄHRLEISTUNG, EINEM AUSDRÜCKLICHEN ODER STILLSCHWEIGENDEN GARANTIEVERLETZUNG ODER EINEM ANDEREN FEHLER DIESES FEHLERS ENTSTEHEN. IN KEINEM FALL ÜBERSTEIGT DIE HAFTUNG VON HELTUN DEN TATSÄCHLICH FÜR DAS PRODUKT GEZAHLTEN BETRAG, UNABHÄNGIG DAVON, OB DIESE HAFTUNG AUS EINEM ANSPRUCH AUF GEWÄHRLEISTUNG, SCHADEN ODER VERTRAG RESULTIERT. DIESE HAFTUNGSBESCHRÄNKUNGEN BLEIBEN AUCH IN EFFEKT, WENN HELTUN AUF DIE MÖGLICHKEIT DIESER VERLETZUNGEN, VERLUSTE ODER SCHÄDEN HINGEWIESEN WURDE.

EINIGE JURISDIKTIONEN VERBIBTEN DEN AUSSCHLUSS ODER DIE EINSCHRÄNKUNG VON NEBEN- ODER FOLGESCHÄDEN, SODASS DIESE EINSCHRÄNKUNG MÖGLICHERWEISE NICHT FÜR SIE GILT. DIESE BESCHRÄNKTE GARANTIE IST DIE EINZIGE AUSDRÜCKLICHE GARANTIE, DIE HELTUN FÜR DIESES PRODUKT GIBT.

Wenn Sie Fragen zu dieser eingeschränkten Garantie haben, wenden Sie sich bitte an den HELTUN-Kundendienst unter support@heltun.com.

Im Falle von Konflikten, Diskrepanzen, Widersprüchen, Unsicherheiten oder Unklarheiten zwischen diesem Wortlaut und der englischen Originalversion dieser „Kurzanleitung“ und einer späteren Übersetzung in eine andere Sprache gilt die englische Originalversion.

OVERZICHT

De HELTUN HE-HT01 geavanceerde programmeerbare thermostaat is elegant ontworpen en 'Impossibly Smart' biedt draadloze internetbediening van het verwarmingssysteem van uw huis. De HE-HT01 is 'Impossibly Thin' aan de muur, maar zit boordevol functies om u te helpen energie te besparen en het ultieme comfort en gemak te bieden.

Besturing elektrische verwarmingssystemen

De HE-HT01 is ontworpen om constante kamer- en vloertemperaturen te handhaven door sensoren te leveren voor zowel omgevings- als vloerverwarmingssystemen. Het regelt elektrische verwarmingssystemen zoals radiatoren, convectie- of elektrische haarden, boilers en elektrische vloerverwarming. Verwarmingselementen worden direct aangestuurd via een 16 Amp schakelaar.

Meerdere ingebouwde sensoren

De HE-HT01 heeft een LCD-scherm, zes aanraaktoetsen met hoge gevoeligheid en twee temperatuursensoren voor monitoring: omgevingsluchttemperaturen en vloertemperaturen met behulp van de meegeleverde externe NTC-sensor. Het is ook uitgerust met ingebouwde sensoren voor: vochtigheid, verlichting en energieverbruik. U heeft direct toegang tot informatie van alle sensoren op het gebruiksvriendelijke display.

Alle belangrijke informatie zonder een knop aan te raken

Het overzicht toont in één oogopslag: omgevingsluchttemperatuur, vloertemperatuur, instelpunt van gebruiker, vochtigheidsniveau, huidige modus, tijd, dag van de week en status van het Z-Wave-netwerk en relais. De helderheid van het scherm past zich automatisch aan het omgevingslicht aan, waardoor het altijd gemakkelijk te lezen is.

Veel instelmogelijkheden met beveiliging

U kunt één van de zes bedieningsmodi met individuele instelpunten handmatig of met behulp van een Z-Wave-controller / gateway selecteren. Als veiligheidsmaatregel beschermt de HE-HT01 stralingsvloersystemen tegen oververhitting door automatisch uit te schakelen als de vloertemperatuur 40°C bereikt.

Weet hoeveel je verbruikt

Het ingebouwde HE-HT01-stroomverbruikssysteem houdt nauwkeurig bij hoeveel energie u hebt verbruikt op een bepaalde dag, week of maand.

Gebaseerd op het nieuwste Z-Wave-platform

De HE-HT01 integreert een Z-Wave Plus v2 700 platformmodule waardoor deze kan worden gebruikt met Z-Wave-systemen. De HE-HT01 ondersteunt Z-Wave 'S0' en 'S2' beveiligingsprotocollen, SmartStart-technologie en kan worden aangesloten ("geassocieerd") met andere Z-Wave-apparaten, zoals relais, schakelaars, enz.

TECHNISCHE SPECIFICATIES

- Afmetingen van het front (zicht gedeelte): 89mm (H) x 89mm (W) x 9mm (D)
- Afmetingen inbouwgedeelte: 53mm (H) x 53mm (W) x 28mm (D)
- Materialen: gehard glazen display / behuizing, brandvertragend plastic
- 5 framekleuren: wit, glanzend zwart, mat zwart, zilver, chroom
- 6 glaskleuren: wit, zwart, geel, groen, rood, blauw
- LCD: 73 mm x 42 mm (3.3 inch), zwart met witte segmenten
- 6 capacitieve aanraaktoetsen
- Bedrijfstemperatuur: 0°C tot +50°C
- Bedrijfsvochtigheid: 10% tot 95% RH
- Voeding: 85-265VAC 50Hz / 60Hz of 24-48VDC
- Stroomverbruik: <1W
- Maximale resistieve belasting: 16A (4000W @ 250VAC)
- Relaischakeling met zero-cross-technologie
- Levensduur relais: 100.000 schakelingen
- Interne omgevingslichtsensor
- Interne temperatuursensor
 - Meetbereik: -30°C tot +80°C
 - Nauwkeurigheid: ±0.5°C
- Interne vochtigheidssensor
 - Meetbereik: 0% to 80% RH
 - Nauwkeurigheid: ±3.0% RH
- Externe vloertemperatuursensor
 - NTC 10kΩ
 - Meetbereik: -30°C tot +80°C
 - Nauwkeurigheid: ±0.5°C
- Realtime energieverbruiksmeter
- IP-klasse: IP21
- Z-Wave Plus V2 SDK: V7.11
- Z-Wave 700-module: ZGM130S
- Vereist montage in een elektrische inbouwdoos (rond of vierkant)
met een minimale diepte van 40mm

Conformiteitsverklaring

Hierbij verklaart Heltun dat het apparaat voldoet aan de richtlijnen:

EMC 2014/30/EU, LVD 2014/35/EU, RED 2014/53/EU, RoHS 2011/65/EU.

INSTALLATIE

De HELTUN HE-HT01-thermostaat moet worden geïnstalleerd door een erkende elektriciën op een manier die in overeenstemming is met de lokale (bouw)voorschriften. Geef deze instructies aan de bevoegde elektriciën die de HEHT01 installeert.

WAARSCHUWING: tijdens de installatie moet de elektrische voeding worden uitgeschakeld.

1. Een juiste plaatsing van de HE-HT01 is van het grootste belang voor een goede werking en moet uit de buurt van zonlicht en bronnen van directe warmte. Voor een juiste meting van de luchttemperatuur raden we aan de HE-HT01 te installeren ongeveer 1,5 meter boven de vloer.
2. Haal het beeldscherm en de achterplaat van de HE-HT01 uit de verpakking.
3. **ZORG ER EERST VOOR DAT DE STROOM IS UITGESCHAKELD** via de hoofdstroomschakelaar en test vervolgens de draden met een sonde of multimeter om dit te verifiëren.

Steek de stroom- en verwarmingsdraden in de juiste HE-HT01-aansluitingen door een kleine kruiskop schroevendraaier te gebruiken en de benodigde aansluitingen aan de achterzijde open te schroeven.

Volg de diagrammen in Figuur 1 (of 2 of 3 of 4) en de onderstaande instructies:

• **Voedingskabels:** Sluit lijn- en neutrale draden aan op L & N-aansluitingen met het label "IN".

• **Verwarmingsdraden:** Sluit lijn- en neutrale draden aan op L & N-klemmen met het label .

Opmerking: HELTUN raadt aan om snoeraansluitingen (adereindhulzen) op de uiteinden van de draden te installeren voordat u ze aansluit op de HE-HT01-uitgangen (klemmen met verschillende kleuren zijn inbegrepen).

Draai de draden vast met een kruiskopschroevendraaier.

Opmerking: Het is mogelijk om de neutrale draad van de verwarming rechtstreeks op je neutrale lijn aan te sluiten (afbeelding 2 of 4).

Opmerking: Zero-Cross-technologie is niet beschikbaar als het apparaat gelijkspanning (24-48 VDC) gebruikt.

4. Als je de HE-HT01 gebruikt voor vloerverwarming, sluit dan de NTC-temperatuursensordraad aan op de klemmen met het label "NTC". Een 10 kΩ NTC-sensor wordt meegeleverd in de HE-HT01-verpakking, maar in principe kan elke NTC-sensor worden gebruikt.

Opmerking: Als een andere NTC-sensor dan 10 kΩ wordt gebruikt, moet je de waarde van de sensorweerstand wijzigen in het instellingenmenu (Parameter 10 – FSr).

Opmerking: Als de vloersensor is losgekoppeld of beschadigd, wordt "—" weergegeven op het LCD-scherm onder het VLOER TEMP-label.

5. Wanneer je een extern apparaat gaat gebruiken om modi voor de HE-HT01 te selecteren (zoals een beveiligingssysteem), maak dan verbinding via draden tussen de potentiaalvrije contacten van het externe apparaat en de contacten naar de twee HE-HT01-aansluitingen met het label "EXT" of "S1" en "Sx".

Er zijn twee verschillende aansluitmethoden voor externe besturing mogelijk: (zie figuren 1 & 3).

Opmerking: In het geval van het gebruik van Figuur 3 of 4, is het VERPLICHT om de S1-aansluiting aan te sluiten op dezelfde draad waarop aangesloten aansluiting N op het apparaat (aangeduid als "IN") via droge contacten van een extern apparaat (zoals een wandchakelaar).

6. Zorg ervoor dat de HE-HT01 achterplaat op de muur is gericht met het woord "TOP" naar boven gericht en bevestig deze aan de inbouwdoos in de muur met behulp van de vier meegeleverde schroeven (niet te vast aandraaien).
Zodra de achterplaat aan de muur is bevestigd, monteert u eerst het HE-HT01 display op de achterplaat door eerst de 2 bovenste snapconnectors voorzichtig uit te lijnen en vervolgens het hele display aan te drukken totdat deze vastklikt.
7. Schakel vervolgens de hoofdvoeding in op de stroomonderbreker. De HE-HT01 start op en toont de oorspronkelijke standaard fabriekinstellingen.
8. Verwijder de doorzichtige beschermfolie van het beeldscherm door aan het lipje rechtsboven te trekken.



DEMONTAGE

1. Zorg er om te demontieren voor dat de stroom is uitgeschakeld en dat het scherm leeg is.
2. Om het HE-HT01-beeldscherm te verwijderen, houd je het stevig vast aan de onderkant en trek het naar achteren terwijl je het naar buiten kantelt tot alle connecties worden verbroken.
3. Verwijder de schroeven van de achterplaat en maak de draden los met behulp van een kleine kruiskopschroevendraaier bij elke aansluiting waar een draad in zit.

Z-WAVE NETWERK

De HE-HT01 kan in elk Z-Wave-netwerk worden gebruikt met andere Z-Wave-gecertificeerde apparaten van andere fabrikanten. De HELTUN HE-HT01 fungeert als 'repeater' voor andere apparaten, ongeacht fabrikant of merk om de betrouwbaarheid van het totale netwerk te vergroten.

Frequentie regio

Met Parameter 1 ("Eg") kun je handmatig de Z-Wave-frequentie wijzigen die in jouw regio of continent wordt gehanteerd. Wijziging is alleen mogelijk wanneer de HE-HT01 zich in een "Non inclusion state" bevindt. Eenmaal geïnclude wordt het Antennepictogram  weergegeven in de rechterbenedenhoek van het LCD-scherm en is de mogelijkheid tot wijziging van deze parameter uitgeschakeld. Gebruik de Plus (+) en Min (-) knoppen om door de verschillende waarden te navigeren. Nadat de frequentieregio is geselecteerd, houdt u de Klokknop  ingedrukt om de parameterwaarde op te slaan. Start het apparaat daarna opnieuw op om de nieuwe instellingen door te voeren.

Beveiliging

S0, S2 ongeautoriseerd en S2 geautoriseerde inclusion methoden worden ondersteund. Als je de S2 geautoriseerde inclusion modus gebruikt moet de beveiligingssleutel worden gebruikt tijdens dit proces. De beveiligingssleutel wordt afgedrukt op een kaart die bij deze handleiding is gevoegd maar is ook terug te vinden op de HE-HT01 achterplaat (zie afbeeldingen 9 en 10).

Opmerking: Zorg ervoor dat je deze sleutel opslaat. Zonder de sleutel is het onmogelijk om een inclusion in de geautoriseerde S2-modus uit te voeren.

SmartStart

SmartStart-compatibele producten kunnen worden toegevoegd aan een Z-Wave-netwerk door de Z-Wave QR-code te scannen die wordt weergegeven op het product en in combinatie met gateways / controllers die voorzien in de mogelijkheid tot SmartStart-inclusion. In dit geval zal er geen verdere actie hoeven te worden ondernomen om het product aan te melden en zal deze automatisch worden toegevoegd binnen 10 minuten nadat het product is ingeschakeld en binnen het bereik is van een Z-wave netwerk.





Om de HE-HT01 toe te voegen aan het Z-Wave-netwerk met SmartStart:

1. Stel je de hoofdcontroller in op Security S2 Geverifieerde "Add Mode".
2. Voer je de DSK van de thermostaat in op de controller (of scan de QR-code).
3. Zorg je ervoor dat het product onder spanning staat.
4. Wacht je tot het toevoegen is voltooid.
5. Succesvol toevoegen wordt bevestigd door het weergeven van de Antenne  met het pictogram voor signaalsterkte-balken onderaan in de rechterhoek van het hoofdscherm.

Opmerking: De apparaatbeveiligingscode (DSK) en SmartStart QR-code zijn afgedrukt op het HE-HT01 achterpaneel en op de meegeleverde beveiligingskaart (zie afbeeldingen 9 en 10).





De HE-HT01 includen in een bestaand Z-wave netwerk

Ga als volgt te werk om de HE-HT01 toe te voegen aan een bestaand Z-Wave-netwerk (d.w.z. 'inclusion'):

1. Activeer de modus "INSTELLINGEN" door de Tandwielknop  drie seconden ingedrukt te houden.
2. Blader door het menu naar "Parameter 2 - nEt" met de knop Verwarmingselement  om omhoog te scrollen en de knop "MODE" om naar beneden te scrollen.
3. De huidige status van het netwerk wordt weergegeven in de parameterwaarde (rechtsboven). Het moet "Ecl" weergeven.
Opmerking: Als "InC" wordt weergegeven, moet de HE-HT01 eerst worden ge-exclude uit een bestaand Z-Wave-netwerk (zie "Exclusion" hieronder).
4. Start de inclusionmodus vanaf de gateway / controller.
5. Druk op de HE-HT01 in Parameter 2 op de plus-toets "+" om het inclusionproces te starten.
6. Let erop of er lijnen gaan bewegen in de parameterwaardepositie (rechtsboven).
7. Het Antenne icoontje  met signaalsterkte balkjes moet rechtsonder verschijnen als de inclusion succesvol is geweest.
8. Als alleen het Antenne-pictogram  wordt weergegeven in de waardepositie, was de HE-HT01-inclusion niet succesvol (probeer in dat geval stap 4-7 te herhalen).

De HE-HT01 excluden uit een bestaand Z-wave netwerk

Ga als volgt te werk om de HE-HT01 uit een Z-Wave-netwerk te verwijderen (d.w.z. 'exclusion'):

1. Activeer de modus "INSTELLINGEN" door de Tandwielknop  drie seconden ingedrukt te houden.
2. Blader door het menu naar "Parameter 2 - nEt" met de knop Verwarmingselement  om omhoog te scrollen en de knop "MODE" om naar beneden te scrollen.
3. De huidige status van het netwerk wordt weergegeven in de parameterwaardepositie (rechtsboven). Het display zou moeten weergegeven: "InC".
Opmerking: Als "Ecl" wordt weergegeven, is de HE-HT01 al ge-exclude.
4. Start de exclusionmodus vanaf de gateway / controller.
5. Druk op de min "-" knop in de HE-HT01 Parameter 2 om het exclusionproces te starten.
6. Let erop of er lijnen gaan bewegen in de parameterwaardepositie (rechtsboven).
7. Het Antenne icoontje zonder signaalsterkte balkjes  moet verschijnen in de rechter benedenhoek en "Ecl" in de waarde positie als de exclusion succesvol is.
8. Herhaal de exclusionprocedure als de Antenne  met het pictogram voor signaalsterkebalken of "InC" in de waardepositie wordt weergegeven.

Opmerking: Als de HE-HT01 eerder deel uitmaakte van een Z-Wave-netwerk en sindsdien niet is ge-exclude, is inclusion niet mogelijk zonder dat er eerst een factory reset wordt gedaan of een exclusionprocedure wordt doorlopen.

Opmerking: Als de HE-HT01 is opgenomen in het Z-Wave-netwerk, verschijnt het Antennepictogram  in de rechterbenedenhoek van het hoofdscherm met signaalsterkebalken.

TERUGZETTEN NAAR FABRIEKINSTELLINGEN

Door de "MODE" - toets tien seconden ingedrukt te houden, gaat de HE-HT01 naar de fabrieksresetmodus en wordt er "RE's" weergegeven in de linkerbenedenhoek, "y" in de linkerbovenhoek en "n" in de rechterbovenhoek. Druk op de plusknop (+) om terug te keren naar de fabriekinstellingen, of op de knop Verwarmingselement  om te annuleren. De fabrieksreset zet alle parameters terug naar hun oorspronkelijke waarden en zal het apparaat ook uitsluiten uit elk Z-wave netwerk.

Opmerking: Gebruik deze procedure alleen als de primaire netwerkcontroller ontbreekt of anderszins niet werkt.

VOLLEDIGE VERSIE VAN DE GEBRUIKERSHANDLEIDING

Je kan een volledige versie van de HE-HT01-handleiding verkrijgen door naar support.heltun.com te gaan.

BEPERKTE GARANTIE

HELTUN garandeert dat dit product gedurende een periode van 1 (één) jaar vrij is van fabricage- of materiaal fouten, bij normaal gebruik en onderhoud vanaf de datum van aankoop door de consument ("Garantieperiode"). HELTUN verlent deze garantieperiode tot 3 (drie) jaar vanaf de datum van aankoop door de consument voor elke consument die zijn garantie bij HELTUN registreert op deze website: bonus.heltun.com. Deze beperkte garantie is alleen van toepassing op de eerste eindgebruiker van het product en is niet overdraagbaar.

Als tijdens de garantieperiode wordt vastgesteld dat het product defect is of defect is als gevolg van vakmanschap of materialen zal HELTUN het defecte product repareren of vervangen. Als het product defect is, (i) stuur het dan terug met een gedateerd aankoopbewijs naar de plaats waar het werd gekocht; of (ii) neem contact op met de klantenservice van HELTUN via e-mail op support@heltun.com. HELTUN Customer Care zal vervolgens bepalen of het product moet worden geretourneerd of dat een vervangend product naar je wordt verzonden.

BEHALVE ZOALS ANDERS WORDEN GELEVERD DOOR DE TOEPASSELIJKE WETGEVING, IS DEZE BEPERKTE GARANTIE IN PLAATS VAN ALLE ANDERE VERBODEN EN GARANTIES, EXPLICIET OF IMPLICIET, INCLUSIEF ZONDER BEPERKING, IMPLICIETE GARANTIES VAN VERKOOPBAARHEID OF GESCHIKTHEID VOOR EEN BEPAALD DOEL OF NIET-INBREUK. HELTUN GEEFT GEEN ANDERE GARANTIES, EXPLICIET OF IMPLICIET.

DEZE BEPERKTE GARANTIE DEKT GEEN VERWIJDERINGS- OF HERINSTALLATIEKOSTEN. DEZE BEPERKTE GARANTIE IS NIET VAN TOEPASSING INDIEN DOOR HELTUN KAN WORDEN AANGETOOND DAT HET DEFECT OF DE STORING IS VEROORZAAKT DOOR DE CONSUMENT ZELF OF TIJDENS DE INSTALLATIE. DEZE BEPERKTE GARANTIE VERVALT INDIEN DE DEFECT (EN) HET GEVOLG ZIJN VAN HET ONUJST INSTALLEREN VAN HET PRODUCT. DE ENIGE VERANTWOORDELIJKHEID VAN HELTUN IS HET VERVANGEN OF REPAREREN VAN EEN PRODUCT OP BASIS VAN BOVENGENOEMDE VOORWAARDEN.

HELTUN IS NIET AANSPRAKELIJK VOOR ENIG VERLIES OF SCHADE VAN ENIGE SOORT, INCLUSIEF ENIGE INCIDENTELE OF GEVOLGSCHADE DIE DIRECT OF INDIRECTE GEVOLG IS VAN ENIG SCHENDING VAN ENIGE GARANTIE, EXPLICIET OF IMPLICIET, OF ENIGE ANDERE STORING VAN DIT PRODUCT. IN GEEN GEVAL ZAL DE AANSPRAKELIJKHEID VAN HELTUN HET BEDRAG Overschrijden DAT IS BETAALD VOOR DE AANSCHAF VAN HET PRODUCT, OF DERGELIJKE AANSPRAKELIJKHEID NU VOORTVLOEIT UIT EEN VORDERING OP BASIS VAN GARANTIE, ONRECHTMATIGE DAAD OF CONTRACT. DEZE BEPERKINGEN OP AANSPRAKELIJKHEID ZULLEN ZELFS VAN TOEPASSING ZIJN, INDIEN HELTUN OP DE MOGELIJKHEID VAN DERGELIJKE LETSELS, VERLIES OF SCHADE IS GEWEZEN.

IN SOMMIGE RECHTSGEBIEDEN IS DE UITSLUITING OF BEPERKING VAN INCIDENTELE OF GEVOLGSCHADE NIET TOEGESTAAN, DIT DIT BEPERKING IS MOGELIJK NIET OP U VAN TOEPASSING. DEZE BEPERKTE GARANTIE IS DE ENIGE UITDRUKKELIJKE GARANTIE DIE HELTUN BIEDT OP DIT PRODUCT.

Als je vragen hebt over deze beperkte garantie, kan je de HELTUN-klantenservice schrijven op support@heltun.com.

In het geval van een conflict, discrepantie, tegenstrijdigheid, onzekerheid of dubbelzinnigheid tussen deze taal en de Engelstalige versie van deze "Snelstartgids" en elke volgende vertaling in een andere taal daarvan, zal de Engelstalige versie gelden en prevaleren.

PANORAMICA

Il termostato avanzato HELTUN HE-HT01 è un termostato programmabile dal design elegante e 'Incredibilmente Intelligente' che offre controllo wireless tramite internet del sistema di riscaldamento della tua abitazione. Il termostato HE-HT01 è 'Incredibilmente Sottile' a parete, ma pieno di funzionalità per risparmiare energia fornendo allo stesso tempo il meglio in termini di comfort e convenienza.

Controllo dei sistemi di riscaldamento elettrici

Il termostato HE-HT01 è progettato per mantenere costante la temperatura ambientale e del pavimento grazie ai sensori per sistemi di riscaldamento ambientale e a pavimento radiante. Questo termostato controlla sistemi di riscaldamento come radiatori, a convezione o caminetti elettrici, boiler o sistemi di riscaldamento a pavimento. Gli elementi di riscaldamento sono controllati direttamente da un interruttore da 16 Amp.

Sensori multipli incorporati

Il termostato HE-HT01 è dotato di uno schermo LCD, sei pulsanti di controllo a sfioramento di tipo capacitivo e due sensori di temperatura per il monitoraggio di: temperatura ambientale dell'aria e temperatura del pavimento utilizzando il sensore NTC esterno incluso. È inoltre dotato di sensori interni per l'umidità, l'illuminazione e il consumo energetico. Potrai accedere istantaneamente alle informazioni fornite da ciascun sensore grazie al comodo display.

Monitora tutte le informazioni importanti senza neppure un tocco

In un colpo d'occhio il display visualizza: temperatura ambientale dell'aria, temperatura del pavimento, set point impostato dall'utente, livello di umidità, modalità operativa corrente, ora, giorno della settimana e stato di rete e relè Z-Wave. La luminosità del display si regola in base alla luce ambientale per la massima facilità di lettura in ogni situazione.

Altamente configurabile con sicurezza automatica

È possibile selezionare una delle sei modalità operative con set point individuali sia manualmente che tramite un controller/gateway Z-Wave. Come misura di sicurezza, il termostato HE-HT01 protegge i sistemi a pavimento radiante dal surriscaldamento spegnendoli automaticamente se la temperatura del pavimento raggiunge il valore di 40°C.

Sapere quanta energia consumi

Il sistema di gestione del consumo energetico del termostato HE-HT01 monitora precisamente l'energia consumata durante qualsiasi giorno, settimana o mese particolare.

Basato sulla più recente piattaforma Z-Wave

Il termostato HE-HT01 integra il modulo della piattaforma Z-Wave Plus v2 700, garantendo la compatibilità con i sistemi di automazione domestica Z-Wave. Inoltre, supporta i protocolli di sicurezza Z-Wave 'S0' ed 'S2' e la tecnologia SmartStart e può essere collegato ("associato") ad altri dispositivi Z-Wave, come relè, interruttori, etc.

SPECIFICHE TECNICHE

- Cornice anteriore (a parete) dimensioni: 89mm (H) x 89mm (W) x 9mm (D)
- Dimensioni del pacchetto elettronico posteriore: 53mm (H) x 53mm (W) x 28mm (D)
- Materiali: Display/corpo in vetro temperato e plastica ignifuga
- 5 colori per la cornice: Bianco, Nero Lucido, Nero Opaco, Argento, Cromo
- 6 colori per il vetro: Bianco, Nero, Giallo, Verde, Rosso, Blu
- Display LCD: 73mm x 42mm (3.3 inch), nero con segmenti bianchi
- 6 pulsanti a sfioramento capacitivi
- Temperatura operativa: da 0°C a +50°C
- Umidità operativa: dal 10% al 95% RH
- Alimentazione: 85-265VAC 50Hz/60Hz o 24-48VDC
- Consumo energetico: <1W
- Carico massimo resistivo: 16A (4000W @ 250VAC)
- Azionamento del relè con tecnologia zero-crossing
- Vità del relè: 100.000 azionamenti
- Sensore interno di luce ambientale
- Sensore interno di temperatura
 - Intervallo di misurazione: da -30°C a +80°C
 - Precisione: ±0.5°C
- Sensore di umidità interno
 - Intervallo di misurazione: da 0% a 80% RH
 - Precisione: ±3.0% RH
- Sensore esterno di temperatura del pavimento
 - NTC 10kΩ
 - Intervallo di misurazione: da -30°C a +80°C
 - Precisione: ±0.5°C
- Misuratore del consumo energetico in tempo reale
- Grado di protezione IP: IP21
- Z-Wave Plus V2 SDK: V7.11
- Modulo Z-Wave 700: ZGM130S
- Richiede il montaggio a una scatola di giunzione a filo:
 - forma rotonda o quadrata – profondità min. 40mm

Dichiarazione di conformità

Con il presente documento, Heltun dichiara che l'apparecchio è conforme alle direttive:

EMC 2014/30/EU, LVD 2014/35/EU, RED 2014/53/EU, RoHS 2011/65/EU.

INSTALLAZIONE

Il termostato HELTUN HE-HT01 deve essere installato da un elettricista qualificato in modo da garantire la conformità alle norme locali e ai codici per l'edilizia civile. Fornire le istruzioni per l'installazione al professionista che effettua l'installazione del termostato HE-HT01.

ATTENZIONE: L'elettricità deve essere scollegata durante l'installazione del termostato.

1. Il posizionamento del termometro HE-HT01 è di fondamentale importanza per un funzionamento appropriato: deve essere installato lontano dalla luce diretta del sole e da fonti di calore. Per una misurazione appropriata della temperatura dell'aria, raccomandiamo di installare il termostato HE-HT01 a un'altezza di almeno 1,5 metri dal pavimento.
2. Rimuovere il display e la piastra posteriore del termostato HE-HT01 dall'imballaggio.
3. PER PRIMA COSA ACCERTARSI CHE L'ELETTRICITÀ SIA SCOLLEGATA dall'interruttore generale, poi misurare con una sonda o un multimetro per verificare l'avvenuto scollegamento. Inserire i cavi dell'alimentazione e i cavi di riscaldamento ai terminali corretti del termostato HE-HT01 inserendo un cacciavite a croce nella fessura presente al di sotto di ciascun terminale, poi svitare per aprire. Seguire i diagrammi della Figura 1 (o 2, 3 o 4) e le seguenti istruzioni:

• **Cavi dell'alimentazione:** Collegare il cavo di linea e il cavo neutro ai terminali contrassegnati con "IN".

• **Cavi di riscaldamento:** Collegare il cavo di linea e il cavo neutro ai terminali contrassegnati con l'icona Elemento Riscaldante .

• **Nota:** HELTUN raccomanda l'installazione di terminali a ferrule sull'estremità dei cavi prima del collegamento alle uscite del termostato HE-HT01 (sono inclusi terminali di diverso colore).

Stringere i cavi con un cacciavite a croce nella fessura sotto ciascuno cavo.

Nota: È possibile collegare il cavo neutro del riscaldatore direttamente alla linea neutrale (Figura 2 o 4).

Nota: La tecnologia Zero-Cross non è disponibile se il dispositivo è alimentato con corrente DC (24-48VDC).

4. In caso di utilizzo del termostato HE-HT01 per riscaldamento a pavimento radiante, coll-egare il cavo del sensore di temperatura NTC ai terminali etichettati "NTC". È incluso un sensore NTC da 10 kΩ all'interno della confezione del termostato HE-HT01, ma può essere usato qualsiasi sensore NTC.

Nota: Se viene usato un sensore di resistenza diversa da 10 kΩ, è obbligatorio cambiare il parametro della resistenza del sensore nel menu delle impostazioni (Parametro 10 – F5r).

Nota: Se il sensore a pavimento è disconnesso o danneggiato, il display LCD mostrerà "—" al di sotto dell'etichetta FLOOR TEMP (temperatura del pavimento).

5. In caso di utilizzo di un dispositivo esterno per la selezione delle modalità del termostato HE-HT01 (come un sistema di sicurezza), collegare i cavi provenienti dai contatti secchi del dispositivo esterno ai due terminali del termostato HE-HT01 etichettati "EXT" o "S1" & "Sx". Sono possibili due metodi di collegamento diversi per il controllo esterno: (vedi Figura 1 e 3).

Nota: In caso di schemi come quello della Figura 3 o 4, è OBBLIGATORIO collegare il terminale S1 allo stesso cavo collegato al terminale N sul dispositivo (etichettato "IN") tramite i contatti secchi di un dispositivo esterno (come un interruttore da parete).

6. Accertarsi che la piastra posteriore del termostato HE-HT01 sia orientata sulla parete in modo che la parola "TOP" sia rivolta verso l'alto. Fissare la piastra a una scatola elettrica usando le quattro viti fornite (non stringere troppo).

Appena la piastra è fissata, assemblare il display del termostato HE-HT01 sulla piastra prima allineando con cura i due connettori a scatto superiori, poi spingendo delicatamente l'unità display finché non "scatta" in posizione tutto intorno.

7. Ora accendere l'alimentazione principale all'interruttore automatico. Il termostato HE-HT01 verrà avviato mostrando le impostazioni predefinite di fabbrica.

8. Rimuovere la pellicola protettiva dal display tirando la linguetta nell'angolo in alto a destra.



SMONTAGGIO

1. Per lo smontaggio, ACCERTARSI CHE L'ELETTRICITÀ SIA SCOLLEGATA dall'interruttore generale E CHE IL DISPLAY SIA SPENTO.
2. Per rimuovere il display del termostato HE-HT01 afferrare la parte inferiore e spingere verso il basso inclinando l'unità all'infuori fino allo sgancio di tutte le linguette.
3. Rimuovere le viti dalla piastra posteriore e scollegare i cavi inserendo un cacciavite a stella nella fessura al di sotto di ogni cavo e svitando per il rilascio.

NETWORK Z-WAVE

Il termostato HE-HT01 può essere operato tramite qualsiasi network Z-Wave con altri dispositivi certificati Z-Wave di altri produttori. Il termostato HELTUN HE-HT01 agirà da "ripetitore" per gli altri dispositivi, a prescindere dal produttore, in modo di aumentare l'affidabilità del network.

Frequenza secondo la regione

Il Parametro 1 ("fEg") permette di cambiare manualmente la frequenza Z-Wave obbligatoria nella propria regione geografica. È possibile la modifica solo quando il termostato HE-HT01 si trova in uno "Stato non incluso". Quando si trova in uno "Stato incluso", nell'angolo in basso a destra del display LCD verrà mostrata l'icona Antenna  e la modifica del parametro sarà disattivata. Per passare da un valore all'altro, usare i pulsanti Più (+) e Meno (-). Una volta selezionata la regione della frequenza, tenere premuto il pulsante Orologio  per salvare il valore del parametro e riavviare il dispositivo per applicare le nuove impostazioni.

Sicurezza

Sono supportate le modalità di inclusione S0, S2 non autorizzato e S2 autorizzato. In caso di utilizzo della modalità di inclusione S2 autorizzato, utilizzare il codice di sicurezza durante la procedura di inclusione. Il codice di sicurezza è stampato su una carta inclusa con la guida rapida e sulla piastra posteriore del termostato HE-HT01 (vedi Figure 9 e 10).

Nota: Accertarsi di salvare il codice in un luogo sicuro. Senza il codice, è impossibile effettuare l'inclusione in modalità S2 autorizzato.

SmartStart

È possibile aggiungere dei prodotti con SmartStart attivato a un network Z-Wave effettuando la scansione del codice QR Z-Wave sul prodotto tramite gateway/controller che permettono l'inclusione SmartStart. In questo caso non sarà necessario effettuare ulteriori interventi e il prodotto SmartStart sarà aggiunto automaticamente entro dieci minuti dall'attivazione in vicinanza di un network.





Per aggiungere il termostato HE-HT01 a un network Z-Wave usando SmartStart:

1. Impostare il controller principale in "Modalità di aggiunta" di sicurezza S2 attivato.
2. Inserire il codice DSK del termostato nel controller (o effettuare la scansione del codice QR).
3. Accendere il dispositivo.
4. Attendere il completamento della procedura di aggiunta.
5. Il completamento della procedura verrà confermato dall'icona Antenna con le barre di ricezione del segnale  nell'angolo in basso a destra della schermata principale.

Nota: Il codice di sicurezza del dispositivo (DSK) e il codice QR SmartStart sono stampati sul pannello posteriore del termostato HE-HT01 e sulla Carta di sicurezza inclusa (vedi Figure 9 e 10).





Inclusione del termostato HE-HT01 a un network Z-Wave esistente

Per aggiungere il termostato HE-HT01 a un network Z-Wave esistente (la procedura di "inclusione"), svolgere i seguenti passaggi:

1. Entrare in modalità "IMPOSTAZIONI" premendo e tenendo premuto il pulsante Ingranaggio  per tre secondi.
2. Scorrere il menu a "Parameter 2 – nEt" usando il pulsante Elemento Riscaldante  per scorrere verso l'alto e il pulsante "MODE" per scorrere verso il basso.
3. Lo stato del network verrà visualizzato nella posizione Valore Parametro (angolo in alto a destra). Dovrebbe essere visualizzato "Ecl".
Nota: Se viene visualizzato "InC", il termostato HE-HT01 deve essere escluso da un network Z-Wave esistente (vedi "esclusione").
4. Avviare la modalità di inclusione dal gateway/controller.
5. Sul termostato HE-HT01, Parametro 2, premere il pulsante Più "+" per avviare la procedura di inclusione.
6. Notare che le linee si sposteranno nella posizione del Valore parametro (angolo in alto a destra).
7. A questo punto apparirà l'icona Antenna con le barre di segnale  nell'angolo in basso a destra, se la procedura di Inclusione è stata completata.
8. Se viene visualizzata l'icona Antenna  o "Err", la procedura di inclusione del termostato HE-HT01 non è stata completata (provare a ripetere i passaggi 4-7).

Rimozione del termostato HE-HT01 da un network Z-Wave.

Per rimuovere il termostato HE-HT01 da un network Z-Wave (procedura di "esclusione"), svolgere i seguenti passaggi:

1. Entrare in modalità "IMPOSTAZIONI" premendo e tenendo premuto il pulsante Ingranaggio  per tre secondi.
2. Scorrere il menu a "Parameter 2 – nEt" usando il pulsante Elemento Riscaldante  per scorrere verso l'alto e il pulsante "MODE" per scorrere verso il basso.
3. Lo stato del network verrà visualizzato nella posizione Valore Parametro (angolo in alto a destra). Dovrebbe essere visualizzato "InC".
Nota: Se viene visualizzato "Ecl", il termostato HE-HT01 è già escluso.
4. Avviare la modalità di esclusione dal gateway/controller.
5. Premere il pulsante Meno "-" sul termostato HE-HT01, Parametro 2, per avviare la procedura di Esclusione.
6. Notare che le linee si sposteranno nella posizione del Valore parametro (angolo in alto a destra).
7. Se viene visualizzata l'icona Antenna  nell'angolo in basso a destra, e "Ecl" nella posizione del valore, l'esclusione è stata completata.
8. Se viene visualizzata l'icona Antenna con le barre del segnale  o "InC" nella posizione del valore, ripetere la procedura di Esclusione.z

Nota: Se il termostato HE-HT01 ha precedentemente fatto parte di una rete Z-Wave e non è stato escluso, l'inclusione non è possibile senza prima effettuare la procedura di esclusione o reset alle impostazioni di fabbrica.

Nota: Se il termostato HE-HT01 è incluso nel network Z-Wave, apparirà l'icona Antenna con barre del segnale  nell'angolo in basso a destra della schermata principale.

RESET ALLE IMPOSTAZIONI DI FABBRICA (RES)

Premendo e tenendo premuto il pulsante "MODE" per dieci secondi, il termostato HE-HT01 entrerà in modalità di Reset alle impostazioni di fabbrica, visualizzando "RES" nell'angolo in basso a sinistra, "y" nell'angolo in alto a sinistra e "n" nell'angolo in basso a destra. Premere il pulsante Più (+) per riprendere le impostazioni di fabbrica o il pulsante Elemento Riscaldante  per annullare. Il reset alle impostazioni di fabbrica cambierà tutti i Parametri ai valori predefiniti ed escluderà il dispositivo da qualsiasi network Z-Wave.

Nota: Usare questa procedura solo quando il controller primario del network manca o è inutilizzabile.

VERSIONE COMPLETA DEL MANUALE OPERATIVO

È possibile ottenere la versione completa del manuale operativo del termostato HE-HT01 visitando il sito support.heltun.com.

GARANZIA LIMITATA

HELTUN garantisce che questo prodotto è privo di difetti di lavorazione o di materiali, in condizioni di normale utilizzo e servizio, per un periodo di un (1) anno dalla data di acquisto da parte del consumatore ("Periodo di garanzia"). HELTUN estenderà il Periodo di Garanzia a tre (3) anni dalla data di acquisto di qualsiasi consumatore che registri la garanzia presso HELTUN a questa pagina del sito web: bonus.heltun.com. La presente Garanzia limitata si applica solo al primo utilizzatore finale del prodotto e non è trasferibile.

Se durante il periodo di garanzia il prodotto risultasse difettoso o malfunzionante a causa della lavorazione o dei materiali, HELTUN, a sola ed esclusiva discrezione di HELTUN, riparerà o sostituirà il prodotto difettoso. Se il prodotto è difettoso, (a) restituirlo con la prova d'acquisto datata nel luogo in cui è stato acquistato o (b) contattare il Servizio Clienti HELTUN via e-mail all'indirizzo support@heltun.com. L'assistenza clienti HELTUN deciderà se il prodotto deve essere restituito o se verrà inviato un prodotto sostitutivo.

SALVO QUANTO DIVERSAMENTE PREVISTO DALLA LEGGE APPLICABILE, LA PRESENTE GARANZIA LIMITATA SOSTITUISCE TUTTI GLI ALTRI PATTI E GARANZIE, SIA ESPRESSE CHE IMPLICITE, INCLUSE, SENZA LIMITAZIONE, LE GARANZIE IMPLICITE DI COMMERCIALITÀ O IDONEITÀ PER UNO SCOPO PARTICOLARE O DI NON VIOLAZIONE. HELTUN NON FORNISCE ALTRE GARANZIE, ESPLICITE O IMPLICITE.

LA GARANZIA LIMITATA NON COPRE I COSTI DI RIMOZIONE O DI REINSTALLAZIONE. LA GARANZIA LIMITATA NON SI APPLICA SE VIENE DIMOSTRATO DA HELTUN CHE IL DIFETTO O IL MALFUNZIONAMENTO È STATO CAUSATO DA UN DANNO IMPUTABILE AL CONSUMATORE ANCHE DURANTE L'INSTALLAZIONE. LA GARANZIA LIMITATA È NULLA SE IL DIFETTO O I DIFETTI DERIVANO DA UNA MANCATA INSTALLAZIONE CORRETTA DEL PRODOTTO.

L'UNICA RESPONSABILITÀ DI HELTUN VERSO IL CONSUMATORE AI SENSI DELLA PRESENTE GARANZIA LIMITATA È LA RIPARAZIONE O LA SOSTITUZIONE DEL PRODOTTO NEI TERMINI SOPRA INDICATI. HELTUN NON SARÀ RESPONSABILE PER QUALSIASI PERDITA O DANNO DI QUALSIASI TIPO, COMPRESI EVENTUALI DANNI INCIDENTALI O CONSEGUENZIALI DERIVANTI, DIRETTAMENTE O INDIRETTAMENTE, DA QUALSIASI VIOLAZIONE DI QUALSIASI GARANZIA, ESPRESSA O IMPLICITA, O QUALSIASI ALTRO GUASTO DI QUESTO PRODOTTO. IN NESSUN CASO LA RESPONSABILITÀ DI HELTUN SUPERERÀ L'IMPORTO EFFETTIVAMENTE PAGATO PER IL PRODOTTO, INDIPENDENTEMENTE DAL FATTO CHE TALE RESPONSABILITÀ DERIVI DA UN RECLAMO BASATO SU UNA GARANZIA, UN ILLECITO O UN CONTRATTO. QUESTE LIMITAZIONI DI RESPONSABILITÀ RIMANGONO IN VIGORE ANCHE SE HELTUN È STATA INFORMATO DELLA POSSIBILITÀ DI TALI LESIONI, PERDITE O DANNI.

ALCUNE GIURISDIZIONI NON CONSENTONO L'ESCLUSIONE O LA LIMITAZIONE DI DANNI INCIDENTALI O CONSEGUENZIALI, PERTANTO TALE LIMITAZIONE POTREBBE NON ESSERE APPLICABILE ALL'UTENTE. LA PRESENTE GARANZIA LIMITATA È L'UNICA GARANZIA ESPlicitA FORNITA DA HELTUN SU QUESTO PRODOTTO.

Per qualsiasi domanda relativa alla presente garanzia limitata, si prega di rivolgersi all'assistenza clienti HELTUN all'indirizzo support@heltun.com.

Nel caso di conflitto, discrepanza, contraddizione, incertezza o ambiguità tra questa lingua della "Guida Rapida" e la versione in Inglese e qualsiasi successiva traduzione in qualsiasi altra lingua, prevale e fa fede la versione in lingua Inglese.

DESCRIPCIÓN GENERAL

El Termostato Programable Avanzado HELTUN HE-HT01 es un dispositivo elegantemente diseñado, "Imposiblemente Delgado" e "Increíblemente Inteligente" para sistemas de calefacción. Le ayuda a ahorrar energía desde el primer día, permite controlar de forma inalámbrica el sistema y crea una comodidad absoluta en su hogar.

Controla los sistemas de calefacción eléctrica

El HE-HT01 está diseñado para mantener una temperatura constante en la habitación y en el suelo, proporcionando sensores para los sistemas de calefacción tanto por suelo radiante como ambiental. Se recomienda para el control de sistemas de calefacción eléctrica (por ejemplo, radiadores, convectores o chimeneas eléctricas), calderas o calefacción por suelo radiante eléctrico. Los elementos calefactores se controlan directamente mediante un interruptor unipolar de 16 A.

Tiene múltiples sensores incorporados

El HE-HT01 tiene una pantalla LCD, seis botones de control táctiles capacitivos sensibles y dos sensores de temperatura (para temperatura ambiente y un sensor NTC externo de piso). También está equipado con sensores incorporados de humedad, iluminación y consumo de energía. Usted puede acceder instantáneamente a la información de todos los sensores en una pantalla fácil de usar.

Permite monitorear datos sin esfuerzos adicionales

La pantalla, que es fácil de usar, muestra: temperatura ambiente, temperatura del piso, punto de ajuste del usuario, nivel de humedad, modo de funcionamiento actual, hora, día de la semana y estado de la red Z-Wave y relé. El brillo de la pantalla se ajusta automáticamente a las condiciones de luz ambiental, lo que facilita su lectura.

Trae comodidad y seguridad

Se puede seleccionar uno de los seis modos de operación, ya sea manualmente o utilizando un controlador/una puerta de enlace Z-Wave. Como medida de seguridad, el HE-HT01 protege los sistemas de suelo radiante del sobrecalentamiento apagándose automáticamente si la temperatura alcanza los 40°C.

Conozca cuánta energía usa

El sistema de consumo de energía incorporado del HE-HT01 monitorea cuánta energía usted usó durante cualquier día, semana o mes en particular.

Basado en la última plataforma Z-Wave

El HE-HT01 integra un módulo de plataforma Z-Wave Plus v2 700 que permite su uso con sistemas domésticos Z-Wave. El HE-HT01 admite los protocolos de seguridad Z-Wave "S0" y "S2", la tecnología SmartStart y puede conectarse ("asociarse") a otros diez dispositivos Z-Wave, como relés, conmutadores, etc.

CARACTERÍSTICAS TÉCNICAS

- Dimensiones del marco frontal (de pared): 89mm (Al.) x 89mm (An.) x 9mm (P)
- Dimensiones traseras: 53mm (Al.) x 53mm (An.) x 28mm (P)
- Material: plástico ignífugo, vidrio templado
- 5 Colores del marco: blanco, negro brillante, negro mate, plateado, cromo.
- 6 Colores del vidrio: blanco, negro, amarillo, verde, rojo, azul.
- Pantalla LCD: 73mm x 42mm , negro con iconos blancos.
- 6 botones táctiles capacitivos
- Temperatura de funcionamiento: 0°C a +50°C
- Humedad de funcionamiento: 10% a 95% RH
- Fuente de alimentación: 85 - 265VAC, 50Hz / 60Hz o 24-48VDC
- Consumo de energía: <1W
- Carga resistiva máxima: 16A, (4000W @ 250VAC)
- Conmutación de relé con tecnología de cruce por cero
- Vida útil del relé: 100.000 conmutación
- Sensor de luz ambiente interno
- Sensor de temperatura interna
 - Rango de medición: -30°C a +80°C
 - Precisión: ±0.5°C
- Sensor de humedad interno
 - Rango de medición: 0 a 80% RH
 - Precisión: ±3.0% RH
- Sensor de temperatura del suelo externo
 - NTC 10kΩ
 - Rango de medición: -30°C a +80°C
 - Precisión: ±0.5°C
- Medidor de consumo de energía en tiempo real
- Clase de IP: IP21
- SDK de Z-Wave Plus V2: V7.11
- Módulo Z-Wave 700: ZGM130S
- Requiere montaje empotrado en la caja de conexiones eléctricas:
tipo redondas o cuadradas - con un mínimo de 40 mm de profundidad

Declaración de conformidad

Por la presente, Heltun declara que el dispositivo cumple con las directivas:

EMC 2014/30/EU, LVD 2014/35/EU, RED 2014/53/EU, RoHS 2011/65/EU.

INSTALACIÓN

El termostato HELTUN HE-HT01 debe ser instalado por un electricista con licencia de manera que cumpla con las regulaciones locales y los códigos de construcción. Proporcione estas instrucciones al electricista con licencia que esté instalando el HE-HT01.

ADVERTENCIA: La alimentación eléctrica debe estar desconectada durante la instalación.

1. La colocación del HE-HT01 es de suma importancia para un funcionamiento adecuado y debe estar lejos de la luz solar directa y de fuentes de calor. Para una medición adecuada de la temperatura del aire, recomendamos instalar el HE-HT01 aproximadamente a 1,5 metros del piso.

2. Retire la unidad de visualización y la placa posterior del HE-HT01 del embalaje.

3. PRIMERO ASEGÚRESE DE QUE LA ENERGÍA en el disyuntor principal ESTÉ APAGADA, y luego pruebe los cables con una sonda o un multímetro para verificar la ausencia de tensión. Inserte los cables de alimentación y del calentador en los terminales correctos del HE-HT01 insertando un pequeño destornillador de estrella en la ranura debajo de cada terminal y desenrosque para abrir.

Siga los diagramas en la Figura 1 (o 2 o 3 o 4) y las instrucciones a continuación:

• **Cables de alimentación:** Conecte los cables de fase (L) y el neutro (N) a los terminales L y N con la etiqueta "IN".

• **Cables del calentador:** Conecte los cables de fase (L) y el neutro (N) a los terminales L y N etiquetados con el gráfico del Elemento Calefactor .

Nota: HELTUN recomienda instalar terminales de cable (virolas de cable eléctrico) en los extremos de los cables antes de conectarlos a las salidas del HE-HT01 (se incluyen terminales de varios colores).

Apriete los cables con un destornillador de estrella en la ranura debajo de cada cable.

Nota: Es posible conectar el cable neutro del calentador directamente a su línea neutral (Figura 2 o 4).

Nota: La tecnología de cruce por cero no está disponible si el dispositivo usa voltaje CC (24-48 VCC).

4. Si utiliza el HE-HT01 para la calefacción por suelo radiante, conecte el cable del sensor de temperatura NTC a los terminales con la etiqueta "NTC". Un sensor NTC de 10 kΩ está incluido en el embalaje del HE-HT01, pero se puede usar cualquier otro sensor NTC.

Nota: Si se usa un sensor NTC distinto de 10 kΩ, se debe cambiar el valor de resistencia del sensor en el menú de configuración (Parámetro 10 - FSr).

Nota: Si el sensor de piso está desconectado o dañado, se mostrará "—" en la pantalla LCD debajo de la etiqueta FLOOR TEMP.

5. Si va a utilizar un dispositivo externo para seleccionar modos para el HE-HT01 (como un sistema de seguridad), conecte los cables de los contactos secos del dispositivo externo a los dos terminales del HE-HT01 con la etiqueta "EXT" o "S1" y "Sx".

Los dos métodos de conexión diferentes para el control externo son posibles: (ver Figuras 1 y 3).

Nota: En caso de utilizar la Figura 3 o 4, es OBLIGATORIO conectar el terminal S1 al mismo cable conectado al terminal N del dispositivo (etiquetado como "IN") a través de contactos secos de un dispositivo externo (como un interruptor de pared).

6. Después de asegurarse de que la placa posterior del HE-HT01 esté orientada en la pared con la palabra "TOP" apuntando hacia arriba, asegure la placa posterior en la caja de conexiones eléctricas con los cuatro tornillos provistos (no apriete demasiado).

Una vez que la placa posterior esté asegurada en la pared, ensamble la unidad de visualización del HE-HT01 en la placa posterior, alineando primero con cuidado los dos conectores de presión superiores y luego empujando suavemente toda la unidad de visualización hasta que "encaje" totalmente en su posición.

7. Luego encienda la alimentación principal en el disyuntor. El HE-HT01 se iniciará mostrando la configuración predeterminada original de fábrica.

8. Retire la película protectora transparente de la unidad de visualización tirando de la lengüeta superior derecha.



DESMONTAJE

1. Para desmontar, ASEGÚRESE DE QUE LA ENERGÍA en el disyuntor principal ESTÉ APAGADA y LA PANTALLA LCD ESTÉ EN BLANCO.
2. Para retirar la unidad de visualización del HE-HT01, sujete firmemente la parte inferior y tire hacia atrás mientras se inclina hacia afuera hasta que se desconecten todas las lengüetas.
3. Retire los tornillos de la placa posterior y desconecte los cables insertando un pequeño destornillador de estrella en la ranura debajo de cada cable y desenroscando para liberarlos.

RED Z-WAVE

El HE-HT01 puede funcionar en cualquier red Z-Wave con otros dispositivos Z-Wave certificados de otros fabricantes. HELTUN HE-HT01 actuará como un "repetidor" para otros dispositivos, independientemente del fabricante o la marca, aumentando la fiabilidad de la red en general.

Región de frecuencia

El Parámetro 1 ("TEg") le permite cambiar manualmente la frecuencia de Z-Wave a la que es obligatoria en su región geográfica. La modificación solo es posible mientras el HE-HT01 esté en un "Estado no incluido". Mientras está en un "Estado incluido", el icono de Antena  se mostrará en la esquina inferior derecha de la pantalla LCD y la modificación de este parámetro estará deshabilitado. Para navegar por los diferentes valores, use los botones Más (+) y Menos (-). Después de seleccionar la región de frecuencia, mantenga presionado el botón del Reloj  para guardar el valor del parámetro y reinicie el dispositivo para que la nueva configuración surta efecto.

Seguridad

Se admiten los modos de inclusión S0, S2 no autorizados y S2 autorizados. Si usted usa el modo de inclusión autorizado S2, durante el proceso de inclusión debe usarse la clave de seguridad. La clave de seguridad está impresa en una tarjeta ubicada con esta guía de inicio rápido y también en la placa posterior del HE-HT01 (ver las Figuras 9 y 10).

Nota: Asegúrese de guardar esta clave. Sin la clave, es imposible realizar una inclusión en el modo autorizado S2.

SmartStart





Los productos habilitados para SmartStart se pueden agregar a una red Z-Wave escaneando el código QR de Z-Wave que se muestra en el producto con puertas de enlace/controladores que proporcionan la inclusión de SmartStart. En este caso, no se requerirán más acciones y el producto SmartStart se agregará automáticamente dentro de los diez minutos posteriores a la activación en el entorno de la red. Para agregar el HE-HT01 a la red Z-Wave usando SmartStart:

1. Configure el controlador principal en Seguridad S2 Authenticated "Add Mode".
2. Ingrese el código de seguridad del dispositivo (DSK) al controlador (o escanee el código QR).
3. Encienda el dispositivo.
4. Espere a que se complete el proceso de adición.
5. La adición exitosa se confirmará mostrando el icono de Antena con barras de intensidad de señal  en la esquina inferior derecha de la pantalla principal.

Nota: El código de seguridad del dispositivo (DSK) y el código QR de SmartStart están impresos en el panel posterior del HE-HT01, y también en la tarjeta de seguridad incluida (ver las Figuras 9 y 10).





Inclusión del HE-HT01 a la red Z-Wave existente

Para agregar el HE-HT01 a la red Z-Wave existente (es decir, "inclusión"), haga lo siguiente:

1. Ingrese al modo "Configuración" presionando y manteniendo presionado el botón Engranaje  durante tres segundos.
2. Desplácese por el menú hasta el "Parámetro 2 - nEt" usando el botón del Elemento Calefactor  para desplazarse hacia arriba y el botón "MODE" para desplazarse hacia abajo.
3. El estado actual de la red se mostrará en la posición del valor del parámetro (arriba a la derecha). Se debe mostrar "Ecl".
Nota: Si se muestra "InC", el HE-HT01 primero debe excluirse de la red Z-Wave existente (ver "Exclusión" a continuación).
4. Inicie el modo de inclusión desde la puerta de enlace/el controlador.
5. En el HE-HT01 en el Parámetro 2 presione la tecla más "+" para iniciar el proceso de inclusión.
6. Tenga en cuenta que las líneas se moverán en la posición del valor del parámetro (arriba a la derecha).
7. Si la inclusión ha concluido con éxito en la esquina inferior derecha aparecerá el icono de Antena con barras de intensidad de señal  .
8. Si solo se muestra el icono de Antena  o "Err" en la posición del valor, la inclusión del HE-HT01 no ha concluido con éxito (intente repetir los pasos 4-7).

Eliminación del HE-HT01 de la red Z-Wave

Para eliminar el HE-HT01 de la red Z-Wave (es decir, "Exclusión"), haga lo siguiente:

1. Ingrese al modo "Configuración" presionando y manteniendo presionado el botón Engranaje  durante tres segundos.
2. Desplácese por el menú hasta el "Parámetro 2 - nEt" usando el botón del Elemento Calefactor  para desplazarse hacia arriba y el botón "MODE" para desplazarse hacia abajo.
3. El estado actual de la red se mostrará en la posición del valor del parámetro (arriba a la derecha). Se debe mostrar "InC".
Nota: Si se muestra "Ecl", el HE-HT01 ya está excluido.
4. Inicie el modo de exclusión desde la puerta de enlace/el controlador.
5. Presione la tecla menos "-" en el Parámetro 2 del HE-HT01 para iniciar el proceso de exclusión.
6. Tenga en cuenta que las líneas se moverán en la posición del valor del parámetro (arriba a la derecha).
7. Si la exclusión ha concluido con éxito en la esquina inferior derecha aparecerá el icono de Antena  y en la posición de valor se mostrará "Ecl".
8. Si se muestra el icono de Antena con barras de intensidad de señal  o "InC" en la posición del valor repita el proceso de Exclusión.

Nota: Si el HE-HT01 ha sido previamente parte de una red Z-Wave y no ha sido excluido desde entonces, la inclusión no es posible sin realizar primero un procedimiento de Exclusión o restablecimiento de la configuración de fábrica.

Nota: Si el HE-HT01 está incluido en la red Z-Wave, el icono de Antena aparecerá en la esquina inferior derecha de la pantalla principal con barras de intensidad de señal  .

REESTABLECIMIENTO DE LA CONFIGURACIÓN DE FÁBRICA (RES)

Al presionar y mantener presionada la tecla "MODE" durante diez segundos, el HE-HT01 ingresará al modo de Restablecimiento de la Configuración de Fábrica, mostrando "REs" en la esquina inferior izquierda, "y" en la esquina superior izquierda y "n" en la esquina superior derecha. Presione el botón Más (+) para volver a la configuración de fábrica, o el botón del Elemento Calefactor  para cancelar. El restablecimiento de la configuración de fábrica cambiará todos los parámetros a sus valores predeterminados de fábrica originales y también excluirá el dispositivo de cualquier red Z-Wave.

Nota: Utilice este procedimiento solo cuando falta o no funciona el controlador primario de la red.

VERSIÓN COMPLETA DEL MANUAL OPERATIVO

Usted puede obtener una versión completa del Manual de funcionamiento del HE-HT01 visitando support.heltun.com.

GARANTÍA LIMITADA

HELTUN garantiza que este producto está libre de defectos de mano de obra o materiales, en condiciones normales de uso y de servicio, por un período de 1 (un) año a partir de la fecha de compra por el consumidor ("Período de garantía"). HELTUN extenderá este Período de garantía a 3 (tres) años a partir de la fecha de compra del consumidor para cualquier consumidor que registre su garantía con HELTUN en esta página web: bonus.heltun.com. Esta Garantía limitada se aplica solo al primer usuario final del producto y no es transferible.

Si durante el período de vigencia de la garantía se determina que el producto es defectuoso o que funciona mal debido a mano de obra o materiales, HELTUN, a elección de HELTUN, reparará o reemplazará el producto defectuoso. Si el producto es defectuoso, (i) devuélvalo al lugar donde lo compró con un comprobante de compra fechado; o (ii) comuníquese con el servicio de Atención al Cliente de HELTUN por correo electrónico support@heltun.com. HELTUN Customer Care determinará si el producto debe devolverse o si se le enviará un producto de reemplazo.

EXCEPTO LO QUE PUEDA SER OTORGADO POR LA LEY APLICABLE, ESTA GARANTÍA LIMITADA REEMPLAZA A TODOS LOS OTROS PACTOS Y GARANTÍAS, EXPRESAS O IMPLÍCITAS, INCLUYENDO, SIN LIMITACIÓN, CUALQUIER GARANTÍA IMPLÍCITA DE COMERCIABILIDAD O DE IDONEIDAD PARA UN FIN DETERMINADO, O DE NO INFRACCIÓN. HELTUN NO OTORGA NINGUNA OTRA GARANTÍA, EXPRESA O IMPLÍCITA.

ESTA GARANTÍA LIMITADA NO CUBRE LOS COSTOS DE DESINSTALACIÓN O DE REINSTALACIÓN. ESTA GARANTÍA LIMITADA NO SE APLICARÁ SI HELTUN DEMUESTRA QUE EL DEFECTO O EL MAL FUNCIONAMIENTO SE DEBEN A UN DAÑO CAUSADO POR EL CONSUMIDOR, INCLUYENDO TAMBIÉN EL CAUSADO DURANTE EL PROCESO DE INSTALACIÓN. ESTA GARANTÍA LIMITADA SE ANULA SI EL (LOS) DEFECTO (S) ES (SON) RESULTADO DE NO INSTALAR ESTE PRODUCTO ADECUADAMENTE.

LA ÚNICA RESPONSABILIDAD DE HELTUN Y EL ÚNICO DERECHO DEL CONSUMIDOR BAJO ESTA GARANTÍA LIMITADA SERÁ EL REPARAR O REEMPLAZAR EL PRODUCTO DENTRO DE LOS TÉRMINOS MENCIONADOS ANTERIORMENTE. HELTUN NO SERÁ RESPONSABLE DE NINGUNA PÉRDIDA NI DE NINGÚN DAÑO DE NINGÚN TIPO, INCLUIDOS LOS DAÑOS INCIDENTALES O CONSECUENCIALES QUE RESULTEN, DIRECTA O INDIRECTAMENTE, DE CUALQUIER INCUMPLIMIENTO DE CUALQUIER GARANTÍA, EXPRESA O IMPLÍCITA, O DE CUALQUIER OTRO FALLO DE ESTE PRODUCTO. EN NINGÚN CASO LA RESPONSABILIDAD DE HELTUN PODRÁ EXCEDER DEL PRECIO REALMENTE PAGADO POR EL PRODUCTO, SI TAL RESPONSABILIDAD SE PRODUCE DE UNA RECLAMACIÓN BASADA EN LA GARANTÍA, AGRAVIO O CONTRATO. ESTAS LIMITACIONES DE RESPONSABILIDAD PERMANECERÁN EN EFECTO INCLUSO SI HELTUN FUE ADVERTIDO DE LA POSIBILIDAD DE TALES LESIONES, PÉRDIDAS O DAÑOS.

ALGUNAS JURISDICCIONES NO PERMITEN LA EXCLUSIÓN O LA LIMITACIÓN DE LOS DAÑOS INCIDENTALES O CONSECUENCIALES, POR LO QUE ESTA LIMITACIÓN NO SE APLICA EN SU CASO. ESTA GARANTÍA LIMITADA ES LA ÚNICA GARANTÍA EXPRESA QUE HELTUN HACE SOBRE ESTE PRODUCTO.

Si tiene alguna pregunta acerca de esta garantía limitada, escriba al servicio de Atención al cliente de HELTUN a support@heltun.com.

En el caso de cualquier conflicto, discrepancia, contradicción, incertidumbre o ambigüedad entre la versión de "Guía de inicio rápido" en este idioma y la versión en inglés y cualquier traducción posterior a cualquier otro idioma, prevalecerá la versión en inglés.

WSTĘP

Zaawansowany Programowalny Termostat HELTUN HE-HT01 został zaprojektowany w eleganckiej formie i jest „Niewiarygodnie Inteligentny” zapewniając bezprzewodowe sterowanie poprzez sieć Internet Twoim domowym systemem ogrzewania. HE-HT01 wygląda ‘Niewiarygodnie Smukło’ po zamontowaniu na ścianie i posiada wiele funkcji pomagających oszczędzać energię, zapewniając jednocześnie najwyższy komfort i wygodę użytkownika.

Steruje elektrycznymi systemami ogrzewania

HE-HT01 został zaprojektowany do zarządzania stałą temperaturą pomieszczenia i podłogi z wykorzystaniem dostarczonego czujnika temperatury systemu ogrzewania podłogowego jak i czujnika temperatury otoczenia. Steruje systemami grzewczymi takimi jak grzejniki, elektryczne lub konwekcyjne kominki, kotły i elektryczne systemy ogrzewania podłogowego. Elementy grzejne są bezpośrednio sterowane poprzez przełącznik o obciążalności 16 Amper.

Wiele wbudowanych czujników

HE-HT01 posiada ekran LCD, sześć bardzo czułych przycisków pojemnościowych oraz dwa czujniki temperatury do monitorowania: temperatury otoczenia oraz temperatury podłogi przy użyciu dołączonego do zestawu zewnętrznego czujnika typu NTC. Jest także wyposażony we wbudowane czujniki: wilgotności, natężenia oświetlenia oraz poboru energii. Dostęp do informacji ze wszystkich czujników można natychmiast uzyskać z poziomu przyjaznego dla użytkownika wyświetlacza.

Monitoruj wszystkie ważne informacje bez żadnego dotykania

Na pierwszy rzut oka wyświetla pokazuje: temperaturę otoczenia, temperaturę podłogi, ustawienie użytkownika, poziom wilgotności, bieżący tryb pracy, czas, dzień tygodnia oraz status sieci Z-Wave i przekaźników. Jasność wyświetlacza dostosowuje się automatycznie do warunków oświetlenia otoczenia, ułatwiając odczyt.

Wysoce konfigurowalny z automatycznym zabezpieczeniem

Możesz wybrać jeden z sześciu trybów pracy z indywidualnymi nastawami ręcznie lub za pomocą kontrolera / bramki Z-Wave. Ze względu na bezpieczeństwo HE-HT01 chroni systemy ogrzewania podłogowego przed przegrzaniem, automatycznie wyłączając się, gdy temperatura podłogi osiągnie 40°C.

Wiedz, ile energii zużywasz

Wbudowany system poboru mocy HE-HT01 precyzyjnie monitoruje ilość energii zużytej w danym dniu, tygodniu lub miesiącu.

Oparty na najnowszej platformie Z-Wave

HE-HT01 zintegrowany został w moduł platformy Z-Wave Plus v2 serii 700, dzięki czemu może być używany z systemami automatyki domowej Z-Wave. HE-HT01 obsługuje protokoły bezpieczeństwa Z-Wave klasy „S0” oraz „S2”, technologię SmartStart i może być powiązany („w asocjacji”) z innymi urządzeniami Z-Wave, takimi jak przekaźniki, przełączniki itp.

SPECYFIKACJA TECHNICZNA

- Ramka przednia (montowana na powierzchni ściany) wymiary: 89mm (H) x 89mm (W) x 9mm (D)
- Wymiary obudowy tylnej części elektroniki: 53mm (H) x 53mm (W) x 28mm (D)
- Zastosowane materiały: Wyświetlacz/obudowa przednia ze szkła hartowanego, ognioodporne tworzywo sztuczne/plastik
- 5 kolorów ramki: Biały, Czarny połysk, Czarny matowy, Srebrny, Chrom
- 6 kolorów szkła: Biały, Czarny, Żółty, Zielony, Czerwony, Niebieski
- Wyświetlacz LCD: 73mm x 42mm (3.3 cala), czarny z białymi segmentami
- 6 przycisków dotykowych w technologii pojemnościowej
- Temperatura pracy: 0°C do +50°C
- Wilgotność pracy: 10% do 95% RH
- Zasilanie: 85-265VAC 50Hz/60Hz lub 24-48VDC
- Pobór mocy: <1W
- Maksymalne obciążenie rezystancyjne: 16A (4000W przy 250VAC)
- Przełączanie przełącznika w technologii przejścia przez zero
- Czas życia przełącznika: 100.000 przełączeń
- Wewnętrzny czujnik oświetlenia zewnętrznego
- Wewnętrzny czujnik temperatury
 - Zakres pomiaru: -30°C do +80°C
 - Dokładność: ±0.5°C
- Wewnętrzny czujnik wilgotności
 - Zakres pomiaru: 0% do 80% RH
 - Dokładność: ±3.0% RH
- Zewnętrzny czujnik temperatury podłogi
 - NTC 10kΩ
 - Zakres pomiaru: -30°C to +80°C
 - Dokładność: ±0.5°C
- miernik poboru energii pracujący w czasie rzeczywistym
- Klasa IP: IP21
- Z-Wave Plus V2 SDK: V7.11
- Moduł Z-Wave 700: ZGM130S
- Wymagania dotyczące podtykowej puszkii montażowej:
 - okrągła lub kwadratowa – minimalna głębokość 40mm

Deklaracja zgodności

Niniejszym, Heltun deklaruje, że urządzenie jest zgodne z dyrektywami:
EMC 2014/30/EU, LVD 2014/35/EU, RED 2014/53/EU, RoHS 2011/65/EU.

INSTALACJA

Termostat HELTUN HE-HT01 musi być instalowany przez elektryka z odpowiednimi uprawnieniami w sposób zgodny z lokalnymi przepisami oraz ogólnymi przepisami budowlanymi. Niniejsze instrukcje należy przekazać elektrykowi z uprawnieniami, który będzie instalował termostat HE-HT01.

OSTRZEŻENIE: Napięcie elektryczne musi zostać wyłączone podczas instalacji.

1. Umieszczenie termostatu HE-HT01 ma ważne znaczenie dla prawidłowego jego działania. Urządzenie musi być zainstalowane z dala od bezpośredniego nasłonecznienia i intensywnych źródeł ciepła. Dla poprawnego pomiaru temperatury rekomenduje się instalację termostatu HE-HT01 w przybliżeniu 1.5 metra powyżej powierzchni podłogi.

2. Wystąpił jednostkę wyświetlacza oraz tylną płytę termostatu HE-HT01 z fabrycznego opakowania.

3. **NAJPIERW UPEWNIŃ SIĘ, ŻE NAPIĘCIE ELEKTRYCZNE JEST WYŁĄCZONE** głównym bezpiecznikiem a następnie sprawdź przewody za pomocą próbnika napięcia sieci lub multimetru aby dokonać weryfikacji. Umieść poprawnie przewody zasilania oraz obwodu grzewczego w dedykowanych zaciskach termostatu HE-HT01 odkrywając zaciski poszczególnych gniazd za pomocą małego śrubokręta krzyżakowego z końcówką typu Phillips.

Postępuj zgodnie ze schematami na Rysunku 1 (2, 3 lub 4) oraz poniższymi instrukcjami:

• **Przewody zasilające:** Podłącz przewód fazowy L oraz neutralny N do odpowiednich zacisków L oraz N oznaczonych jako "IN".

• **Przewody obwodu grzewczego:** Podłącz przewód fazowy L oraz neutralny N do odpowiednich zacisków L oraz N oznaczonych jako Heating Element graficznie .

Uwaga: HELTUN zaleca instalowanie zacisków kablowych (końcówek przewodów elektrycznych) na końcach przewodów przed podłączeniem ich do wyjść HE-HT01 (w zestawie dostępne są zaciski w różnych kolorach).

Za pomocą śrubokręta krzyżakowego typu Phillips dokręć zaciski z przewodami w poszczególnych gniazdach.

Uwaga: Istnieje możliwość połączenia przewodu Neutralnego obwodu grzewczego bezpośrednio z linią neutralną zasilania (Rysunek 2 lub 4).

Uwaga: Technologia „przejścia przez zero” jest niedostępna, jeśli urządzenie używa napięcia stałego (24–48 VDC).

4. Jeśli termostat HE-HT01 będzie używany z ogrzewaniem podłogowym, podłącz czujnik temperatury NTC do zacisków oznaczonych jako "NTC": 10 kΩ czujnik temperatury NTC jest dołączony do termostatu HE-HT01 wewnątrz fabrycznego opakowania przy czym w zależności od potrzeb każdy inny czujnik temperatury typu NTC może być także zamiennie użyty.

Uwaga: Jeśli używany jest czujnik temperatury NTC inny niż 10 kΩ, należy zmienić odpowiednią jego wartość rezystancji w menu ustawień (Parametr 10 – F5r).

Uwaga: Jeśli czujnik temperatury podłogi jest odłączony lub uszkodzony na wyświetlaczu LCD pod napisem FLOOR TEMP oznacza poprawnej temperatury zostanie wyświetlony symbol "—".

5. Jeśli będziesz używał zewnętrzznego urządzenia do wyboru odpowiedniego trybu pracy termostatu HE-HT01 (przykładowo systemu bezpieczeństwa), podłącz przewody bezpotencjałowe zewnętrznego urządzenia do dwóch złącz termostatu HE-HT01 opisanych jako "EXT" lub "S1" i "Sx".

Dla zewnętrznego urządzenia sterującego możliwe są dwie różne metody połączenia: (patrz Rysunek 1 i 3).

Uwaga: W przypadku użycia Rysunku 3 lub 4 **OBOWIĄZKOWO** zacisk S1 należy podłączyć do tego samego przewodu, który jest podłączony do złącza N w urządzeniu (oznaczenie jako "IN") poprzez styki bezpotencjałowe zewnętrznego urządzenia (np. przelącznika ściennego).

6. Upewniając się, że tylna plaka część obudowy termostatu HE-HT01 jest prawidłowo zorientowana napisem "TOP" ku górze ściany, zabezpiecz tylną płytę obudowy w elektrycznej puszcze za pomocą czterech dostarczonych w komplecie śrub (nie dokręcaj zbyt mocno). Po zamocowaniu płyty tylnej urządzenia na ścianie, zamontuj jednostkę wyświetlacza termostatu HE-HT01 na tylnej prztywierdzonej do ściany części najpierw ostrożnie wyrównując i ustawiając dwa górne zatrzaski a następnie delikatnie popychając cały wyświetlacz, aż „wskoczy” we właściwe miejsce.

7. Następnie załącz główne zasilanie wyłączonym wcześniej bezpiecznikiem. Termostat HE-HT01 załączy się pokazując oryginalne domyślne fabryczne ustawienia.

8. Usuń przezroczystą folię zabezpieczającą z wyświetlacza pociągając za górną prawą wystającą część folii.



DEMONTAŻ

1. Aby zdemontować urządzenie, UPEWNIJ SIĘ, ŻE NAPIĘCIE ZASILANIA JEST ODŁĄCZONE za pomocą głównego bezpiecznika zasilania i EKRAN LCD TERMOSTATU JEST WYGASZONY.
2. Aby usunąć jednostkę wyświetlacza HE-HT01 chwyć mocno za jego spodnią część i pociągnij do siebie odchylając jednocześnie na zewnątrz aż wszystkie zaczepy się rozłączą.
3. Usuń śruby z tylnej płyty i odłącz przewody używając małego śrubokręta krzyżakowego typu Phillips umieszczając jego końcówkę w otworze poniżej danego przewodu i odkręcając jego zacisk.

SIEĆ Z-WAVE

Termostat HE-HT01 może pracować w dowolnej sieci Z-Wave z innymi certyfikowanymi urządzeniami Z-Wave różnych producentów. Urządzenie HELTUN HE-HT01 pracuje jako 'repeater' sieci Z-Wave dla innych urządzeń niezależnie od producenta i marki w celu podniesienia niezawodności całej sieci.

Region częstotliwości Z-Wave

Parametr 1 ("TEg") pozwala na zmianę częstotliwości Z-Wave, która jest wymagana w danym rejonie geograficznym świata. Modyfikacja jest możliwa jedynie wtedy gdy urządzenie HE-HT01 znajduje się w stanie 'Non-Included State'. W stanie 'Included State' w prawym dolnym rogu wyświetlacza LCD wyświetlana jest ikona Anteny  i modyfikacja tego parametru nie jest możliwa. Aby przechodzić pomiędzy różnymi wartościami użyj przycisków Plus (+) i Minus (-). Po wybraniu danej częstotliwości regionu Z-Wave przytrzymaj przycisk zegara  aby zapamiętać wartość parametru i zresetować urządzenie w celu zastosowania nowych ustawień.

Bezpieczeństwo

Urządzenie obsługuje zarówno nieautoryzowane tryby S0, S2 jak i autoryzowany tryb S2 dodawania 'Inclusion Mode' urządzenia do sieci Z-Wave. Jeśli chcesz użyć autoryzowanego trybu S2 podczas dodawania urządzenia do sieci Z-Wave 'Inclusion Mode' podczas procesu dodawania urządzenia do sieci musisz użyć odpowiedniego klucza zabezpieczeń. Indywidualny klucz zabezpieczeń jest wydrukowany na karcie niniejszej skróconej instrukcji obsługi oraz zlokalizowany także na tylnej ścianie płaskiej tylnej części termostatu HE-HT01 (patrz Rysunek 9 i 10).

Uwaga: Pamiętaj aby zapisać sobie ten klucz. Bez wymaganego klucza nie jest możliwe dodanie urządzenia w trybie autoryzacji S2.

Funkcja SmartStart

Urządzenia posiadające funkcję SmartStart mogą zostać dodane do sieci Z-Wave poprzez zeskanowanie odpowiedniego kodu Z-Wave QR z wykorzystaniem bremek/kontrolerów, które posiadają funkcję dodawania urządzeń w tym trybie. W takim wypadku nie są wymagane żadne inne dodatkowe działania a urządzenie z funkcją SmartStart zostanie automatycznie dodane do sieci Z-Wave w przeciągu dziesięciu minut od jego włączenia w zasięgu sieci Z-Wave.





Aby dodać urządzenie HE-HT01 do sieci Z-Wave używając funkcji SmartStart:

1. Ustaw główny kontroler w tryb dodawania urządzenia "Add Mode" z trybem zabezpieczenia uwierzytelniania S2.
2. Wprowadź kod DSK termostatu do kontrolera (lub zeskanuj jego kod QR).
3. Włącz zasilanie urządzenia.
4. Zaczekaj aż proces dodawania Urządzenia się zakończy.
5. Poprawne dodanie urządzenia zostanie potwierdzone poprzez wyświetlenie w prawym dolnym rogu wyświetlacza głównego LCD termostatu HE-HT01 symbolu Anteny wraz ze wskaźnikiem słupkowym .

Uwaga: Kod zabezpieczenia urządzenia (DSK) i kod QR funkcji SmartStart są wydrukowane na tylnym panelu termostatu HE-HT01 oraz dodatkowo na dołączonej do niniejszej instrukcji Karty Zabezpieczeń 'Security Card' (patrz Rysunki 9 i 10).





Dodawanie termostatu HE-HT01 do Istniejącej Sieci Z-Wave

Aby dodać termostat HE-HT01 do istniejącej sieci Z-Wave (to jest 'Includować') wykonaj następujące kroki:

1. Wejdz do trybu ustawień "SETTINGS" wciskając i przytrzymując przycisk Ustawień  przez trzy sekundy.
2. Wybierz w menu "Parametr 2 – nEt" za pomocą przycisku z symbolem Elementu Grzejnego  przesuując w górę lub przycisku Trybu Pracy "MODE" przesuując w dół.
3. Obecny stan sieci zostanie wyświetlony w miejscu wartości parametru (górną prawą część wyświetlacza). Powinna zostać wyświetlona wartość "Ecl".
Uwaga: Jeśli zostanie wyświetlona wartość "InC", termostat HE-HT01 musi zostać najpierw usunięty z istniejącej sieci Z-Wave (patrz "Usuwanie" poniżej).
4. Uruchom Tryb Dodawania urządzenia w bramce/kontrolerze Z-Wave.
5. Na termostacie HE-HT01 przy wybranym wcześniej Parametrze 2, naciśnij przycisk Plus "+" aby rozpocząć proces Dodawania.
6. Zauważ, że w pozycji wartości parametru (górną prawą część wyświetlacza) zaczną przesuwać się linie.
7. Jeśli operacja Dodawania urządzenia przebiegnie pomyślnie w prawym dolnym rogu wyświetlacza powinien pojawić się symbol Anteny  z wskaźnikiem słupkowym sygnału.
8. Jeśli pojawi się tylko sama ikona Anteny  lub w pozycji wartości parametru zostanie wyświetlony napis "Err", operacja Dodawania termostatu HE-HT01 zakończyła się niepowodzeniem (spróbuj w takim wypadku powtórzyć kroki 4-7).

Usuwanie termostatu HE-HT01 z sieci Z-Wave

Aby usunąć termostat HE-HT01 z sieci Z-Wave (to jest 'Excludować') wykonaj następujące kroki:

1. Wejdz do trybu ustawień "SETTINGS" wciskając i przytrzymując przycisk Ustawień  przez trzy sekundy.
 2. Wybierz w menu "Parametr 2 – nEt" za pomocą przycisku z symbolem Elementu Grzejnego  przesuując w górę lub przycisku Trybu Pracy "MODE" przesuując w dół.
 3. Obecny stan sieci zostanie wyświetlony w miejscu wartości parametru (górną prawą część wyświetlacza). Powinna zostać wyświetlona wartość "InC".
Uwaga: Jeśli zostanie wyświetlona wartość "Ecl", termostat HE-HT01 jest aktualnie lub został wcześniej już usunięty z sieci Z-Wave.
 4. Uruchom Tryb Usuwania urządzenia w bramce/kontrolerze Z-Wave.
 5. Na termostacie HE-HT01 przy wybranym wcześniej Parametrze 2, naciśnij przycisk Minus "-" aby rozpocząć proces Usuwania.
 6. Zauważ, że w pozycji wartości parametru (górną prawą część wyświetlacza) zaczną przesuwać się linie.
 7. Jeśli operacja Usuwania urządzenia przebiegnie pomyślnie w prawym dolnym rogu wyświetlacza powinien pojawić się symbol Anteny  a w pozycji wartości parametru zostanie wyświetlony napis "Ecl".
 8. Jeśli wyświetlona zostanie ikona Anteny  ze wskaźnikiem słupkowym sygnału lub w pozycji wartości parametru zostanie wyświetlony napis "InC" powtórz operację Usuwania.
- Uwaga:** Jeśli termostat HE-HT01 był już wcześniej dodany do sieci Z-Wave i nie został z niej Usunięty, operacja Dodawania go do sieci Z-Wave nie będzie możliwa bez uprzedniego Usunięcia lub wykonania procedury przywrócenia parametrów fabrycznych urządzenia.
- Uwaga:** Jeśli termostat HE-HT01 jest dodany do sieci Z-Wave w prawym dolnym rogu wyświetlacza powinien pojawić się symbol Anteny  ze wskaźnikiem słupkowym sygnału.

PRZYWRACANIE UTAWIEŃ FABRYCZNYCH (RES)

Wcisnąc i przytrzymując przez dziesięć sekund przycisk "MODE", termostat HE-HT01 wejdzie w Tryb Przywracania Ustawień Fabrycznych, w lewym dolnym rogu wyświetlacza pojawi się napis "RES", w lewym górnym rogu symbol "y" oraz w prawym górnym rogu symbol "n". Wciśnij przycisk Plus (+) aby przywrócić ustawienia fabryczne lub przycisk z symbolem Elementu Grzejnego  aby przerwać operację. Reset fabryczny urządzenia przywraca wszystkie parametry do ich domyślnych fabrycznych ustawień oraz usuwa urządzenie z dowolnej sieci Z-Wave.

Uwaga: Przywracanie ustawień fabrycznych zaleca się używać tylko wtedy kiedy podstawowy kontroler sieci Z-Wave jest niedostępny lub w innych skrajnych przypadkach kiedy niepoprawnie funkcjonuje.

PEŁNA WERSJA INSTRUKCJI OBSŁUGI

W celu uzyskania pełnej wersji Instrukcji Obsługi termostatu HE-HT01 odwiedź stronę support.heltun.com.

OGRANICZENIA GWARANCJI

Firma HELTUN gwarantuje, że niniejszy produkt jest wolny od wad produkcyjnych i materiałowych, w normalnym użytkowaniu i serwisie, przez okres 1 (jednego) roku od daty zakupu przez konsumenta („Okres Gwarancji”). Firma HELTUN przedłuża Okres Gwarancji do 3 (trzy) lat od daty zakupu dla każdego konsumenta, który zarejestruje swoją gwarancję w firmie HELTUN na stronie internetowej: bonus.heltun.com. Niniejsza Ograniczona Gwarancja dotyczy tylko pierwszego użytkownika końcowego produktu i nie podlega przeniesieniu.

Jeżeli w Okresie Gwarancyjnym produkt zostanie uznany za wadliwy lub będzie działał wadliwie z powodu wykonania lub wad materiałowych, firma HELTUN, w zależności od uznania, naprawi lub wymieni wadliwy produkt. Jeśli produkt jest wadliwy, (i) zwróć go wraz dowodem zakupu na którym powinna być data sprzedaży do miejsca, w którym został zakupiony; lub (ii) skontaktuj się z działem obsługi klienta firmy HELTUN, wysyłając wiadomość e-mail na adres support@heltun.com. Dział obsługi klienta firmy HELTUN określi czy produkt powinien zostać zwrócony, czy też zostanie do Ciebie przesłany produkt zastępczy.

Z WYJĄTKIEM MOŻLIWYCH INNYCH PRZEPISÓW PRAWNYCH, NINIEJSZA OGRANICZONA GWARANCJA ZASTĘPUJE WSZYSTKIE POZOSTAŁE POROZUMIENIA I GWARANCJE, WYRAŹNE LUB ROZUMIANE, W TYM BEZ OGRANICZEN JAKIEKOLWIEK DOMNIEMANE GWARANCJE HANDLOWE LUB DOTYCZĄCE NARUSZENIA. HELTUN NIE UDZIELA ŻADNYCH INNYCH GWARANCJI, WYRAŹNYCH ANI ROZUMIANYCH.

NINIEJSZA OGRANICZONA GWARANCJA NIE OBEJMUJE KOSZTÓW USUNIĘCIA LUB PONÓWNEGO MONTAŻU URZĄDZENIA. NINIEJSZA OGRANICZONA GWARANCJA NIE MA ZASTOSOWANIA, JEŻELI UDOWODNIONE ZOSTANIE PRZEZ FIRMĘ HELTUN, ZE WADA LUB USTERKA ZOSTAŁA SPOWODOWANA SZKODĄ SPOWODOWANĄ PRZEZ KONSUMENTA, WŁĄCZAJĄC W TO PROCES INSTALACJI URZĄDZENIA. NINIEJSZA OGRANICZONA GWARANCJA JEST NIEWIADNA, JEŚLI WADA (WADY) WYNIKA Z NIEWŁAŚCIWEGO ZAINSTALOWANIA PRODUKTU.

WYŁĄCZNĄ ODPOWIEDZIALNOŚCIĄ FIRMY HELTUN I WYŁĄCZNYM ŚRODKIEM ZARADCZYM DLA KONSUMENTA W RAMACH NINIEJSZEJ OGRANICZONEJ GWARANCJI BĘDZIE NAPRAWA LUB WYMIANA PRODUKTU W RAMACH POWYŻSZYCH WARUNKÓW. HELTUN NIE PONOSI ODPOWIEDZIALNOŚCI ZA JAKIEKOLWIEK STRATY LUB JAKIEKOLWIEK SZKODY, W TYM SZKODY PRZYPADKOWE LUB WYNIKAJĄCE Z KONSEKWENCJI ZE SZKÓD BEZPOŚREDNIO LUB POŚREDNIO, Z TYTUŁU NARUSZENIA JAKIEKOLWIEK GWARANCJI WYRAŹNEJ LUB ROZUMIANEJ LUB JAKICHKOLWIEK AWARII TEGO PRODUKTU, W ŻADNYM WYPADKU ODPOWIEDZIALNOŚCI FIRMY HELTUNA NIE MOŻE PRZEKROCZYĆ KWOTY FAKTYCZNIE ZAPŁACONEJ ZA PRODUKT W PRZYPADKU GDY ODPOWIEDZIALNOŚĆ TAKA WYNIKA Z ROSZCZENIA NA PODSTAWIE GWARANCJI, DELIKTU LUB UMOWY. NINIEJSZE OGRANICZENIA ODPOWIEDZIALNOŚCI POSTAZAJĄ WĄŻNE NAWET, JEŚLI HELTUN ZOSTANIE POINFORMOWANY O MOŻLIWOŚCI TAKICH USZKODZEŃ, STRAT LUB SZKÓD.

NIEKTÓRE JURYSDYKCJE NIE POZWAŁAJĄ NA WYKLUCZENIE LUB OGRANICZENIE SZKÓD PRZYPADKOWYCH LUB WYNIKOWYCH, TAKIE OGRANICZENIE MOŻE NIE MIEĆ ZASTOSOWANIA. NINIEJSZA OGRANICZONA GWARANCJA JEST JEDYNĄ WYRAŹNĄ GWARANCJĄ, KTÓREJ UDZIELA FIRMA HELTUN NA TEN PRODUKT.

W przypadku dodatkowych pytań odnośnie niniejszej ograniczonej gwarancji, prosimy o kontakt z obsługą klienta firmy HELTUN pod adresem: support@heltun.com.

W przypadku jakiegokolwiek konfliktu, rozbieżności, sprzeczności, niepewności lub dwuznaczności między niniejszym językiem a angielską wersją językową „Skróconej instrukcji obsługi” i każdym innym kolejnym tłumaczeniem na jakikolwiek inny język, angielska wersja językowa ma zastosowanie jako pierwsza.

PREGLED

HELTUN HE-HT01 napredni programski termostat elegantno je dizajniran i 'Iznimno Pametan' uređaj koji omogućuje bežičnu kontrolu sustava grijanja u vašem domu putem interneta. HE-HT01 uređaj je 'Iznimno Tanak' na zidu te sadrži značajke koje će vam pomoći da uštedite energiju, istovremeno pružajući brojne pogodnosti i vrhunsku udobnost.

Upravljanje električnim sustavima grijanja

HE-HT01 uređaj dizajniran je za održavanje konstantnih temperatura prostorija i podova, pružajući senzore za sustave grijanja prostorija i podova. Upravlja električnim sustavima grijanja poput radijatora, konvekcijskih ili električnih kamina, plus bojlera i električnog podnog grijanja. Grijalim elementima izravno se upravlja putem prekidača opterećenja 16 ampera.

Višestruki ugrađeni senzori

HE-HT01 ima LCD ekran, šest visoko osjetljivih kapacitivnih tipki na dodir i dva unutarnja senzora za praćenje: temperature okolnog zraka i podne temperature pomoću uključenog vanjskog NTC senzora. Također, opremljen je ugrađenim sensorima za: vlagu, osvijetljenje i potrošnju energije. Direktna pristup informacijama omogućen je sa svih senzora na korisničkom zaslonu.

Praćenje svih važnih informacija bez ikakvog dodira

Kratak prikaz zaslona prikazuje: temperaturu okolnog zraka, podnu temperaturu, zadane korisničke vrijednosti, razinu vlage, trenutni način rada, vrijeme, dan u tjednu i status Z-Wave mreže i releja. Svjetlina zaslona prilagođena je uvjetima ambijentalnog okruženja, čime se automatski olakšava čitanje.

Potpuna konfigurabilnost s automatskom sigurnošću

Možete odabrati jedan od šest načina rada s pojedinačno zadanim vrijednostima, ručno ili pomoću Z-Wave kontrolera/gateway-a. Kao sigurnosna mjera, HE-HT01 štiti sustave podnog grijanja od pregrijavanja, automatski se isključujući ako podna temperatura dosegne 40°C.

Uvid u potrošnju energije

HE-HT01 ima ugrađeni sustav za potrošnju električne energije koji precizno nadgleda koliko energije ste potrošili tijekom određenog dana, tjedna ili mjeseca.

Baziran na najnovijoj Z-Wave platformi

HE-HT01 integrira modul platforme Z-Wave Plus v2 700 koji omogućuje upotrebu sa Z-Wave automatiziranim kućnim sustavima. HE-HT01 podržava Z-Wave 'S0' i 'S2' sigurnosne protokole, SmartStart tehnologiju i može se povezati (pridružiti) s drugim Z-Wave uređajima, poput releja, sklopki, itd.

TEHNIČKE SPECIFIKACIJE

- Dimenzije prednjeg okvira (na zidu): 89mm (V) x 89mm (Š) x 9mm (D)
- Dimenzije stražnjeg dijela: 53mm (V) x 53mm (Š) x 28mm (D)
- Materijali: zaslon/kučiste od kaljenog stakla, plastika otporna na plamen
- 5 boja okvira: bijela, sjajno crna, mat crna, srebrna, krom
- 6 boja stakla: bijela, crna, žuta, zelena, crvena, plava
- LCD zaslon: 73mm x 42mm (3.3 inča), crni s bijelim segmentima
- 6 kapacitivnih tipki na dodir
- Radna temperatura: 0°C to +50°C
- Vlažnost: 10% to 95% RH
- Napajanje: 85-265VAC 50Hz/60Hz or 24-48VDC
- Potrošnja energije: <1W
- Maksimalno otporno opterećenje: 16A (4000W @ 250VAC)
- Prebacivanje releja sa „zero-cross“ tehnologijom
- Vrijeme trajanja releja: 100.000 prekidača
- Unutarnji senzor za osvjetljenje prostora
- Unutarnji senzor temperature
 - Raspon mjerenja: -30°C to +80°C
 - Točnost: ±0.5°C
- Unutarnji senzor za vlagu
 - Raspon mjerenja: 0% to 80% RH
 - Točnost: ±3.0% RH
- Vanjski senzor za temperaturu poda
 - NTC 10kΩ
 - Raspon mjerenja: -30°C to +80°C
 - Točnost: ±0.5°C
- Mjerač potrošnje energije u stvarnom vremenu
- IP klasa: IP21
- Z-Wave Plus V2 SDK: V7.11
- Z-Wave 700 modul: ZGM130S
- Zahtjeva montiranje za ispiranje električne razvodne kutije:
 - okrugli ili kvadratni tip – min. dubina 40 mm

Izjava o sukladnosti

Ovime Heltun potvrđuje da je uređaj u skladu s direktivama:

EMC 2014/30/EU, LVD 2014/35/EU, RED 2014/53/EU, RoHS 2011/65/EU.

INSTALACIJA

Termostat HELTUN HE-HT01 mora instalirati ovlašten električar na način koji je u skladu s lokalnim propisima i građevinskim pravilima. Pružite ove upute ovlaštenim električarima koji instaliraju HE-HT01.

UPOZORENJE: Tijekom instalacije električna energija mora biti isključena.

1. Postavljanje HE-HT01 uređaja od najveće je važnosti za pravilan rad te mora biti udaljen od sunčeve svjetlosti i izvora izravne topline. Za pravilno mjerenje temperature preporučujemo instalaciju HE-HT01 uređaja otprilike 1.5 metar iznad poda.

2. Uklonite zaslon i poklopac uređaja HE-HT01 iz pakiranja.

3. PRVO OSIGURAJTE DA JE NAPAJANJE na glavnom prekidaču ISKLJUČENO, a zatim testirajte žice sondom ili multimetrom kako biste provjerili. Umetnite žice za napajanje i grijač u ispravne terminale HE-HT01 uređaja, umetanjem malog Phillips odvijača u utor ispod svakog terminala i odvijte kako biste otvorili.

Slijedite dijagrame na Slici 1 (ili 2 ili 3 ili 4) i upute u nastavku:

• **Električne žice:** Povežite Line & Neutral žice na L & N terminale s oznakom "IN".

• **Žice grijača:** Povežite Line & Neutral žice na L & N terminale s oznakom  grafikom Oznaka Grijačeg Elementa.

Napomena: HELTUN preporučuje ugradnju kablovskih terminala (električnih žičanih vodova) na krajeve žica prije povezivanja na HE-HT01 izlaze (priključni s različitim bojama su uključeni).

Zategnite žice Phillips odvijačem u utor ispod svake žice.

Napomena: Moguće je spojiti Neutral žicu iz grijača direktno na vašu neutralnu liniju (Slika 2 ili 4).

Napomena: Zero-Cross tehnologija nije dostupna ako uređaj koristi istosmjerni napon (24-48VDC).

4. Ako koristite HE-HT01 za podno grijanje, spojite žicu NTC temperaturnog senzora na terminale s oznakom "NTC". Unutar pakiranja, nalazi se 10 kΩ NTC senzor, ali se može koristiti bilo koji NTC senzor.

Napomena: Ako se koristi NTC senzor koji nije kapaciteta 10 kΩ, morate promijeniti vrijednost otpornosti senzora u postavkama izbornika (Parametar 10 – FSR).

Napomena: Ako je podni senzor isključen ili oštećen "—" će se prikazati na LCD zaslonu pod oznakom FLOOR TEMP.

5. Ako ćete koristiti vanjski uređaj za odabir načina za HE-HT01 (poput sigurnosnog sustava), povežite žice iz suhih kontakata vanjskog uređaja na HE-HT01 terminale s oznakom "EXT" ili "S1" i "Sx".

Moguće su dvije različite metode povezivanja na vanjsko upravljanje (pogledajte Sliku 1 i 3).

Napomena: U slučaju korištenja Slika 3 ili 4, OBAVEZNO je povezati S1 terminal na istu žicu spojenju na terminal N na uređaju (s oznakom "IN") suhim kontaktima vanjskog uređaja (poput zidne sklopke).

6. Osigurajte da je pozadinska ploča HE-HT01 usmjerena prema zidu s natpisom "TOP" usmjerenim prema gore, zatim ju pričvrstite na električnu razvodnu kutiju koristeći četiri isporučena vijka (nije poželjno previše naprezati).

Nakon što je pozadinska ploča pričvršćena na zid, montirajte HE-HT01 jedinicu zaslona na podlogu tako da pažljivo poravnate dva gornja spojna mjesta i nježno gurnete cijelu jedinicu zaslona dok se u potpunosti ispravno ne pozicionira na mjesto.

7. Zatim, uključite glavno napajanje na prekidaču. HE-HT01 jedinica pokrenut će se s izvornim tvorničkim postavkama.

8. Uklonite prozirni zaštitni film s jedinice zaslona povlačenjem gornje desne strane.



RASTAVLJANJE

1. Prilikom rastavljanja, OSIGURAJTE DA JE NAPAJANJE ISKLJUČENO na glavnom prekidaču i LCD EKTRAN ISKLJUČEN.
2. Da biste uklonili HE-HT01 jedinicu zaslona, čvrsto ju uhvatite za dno i povucite prema natrag dok se jeziči u potpunosti ne razdvoje.
3. Uklonite vijke s pozadinske ploče i odvojite žice tako da umetnete mali Phillips odvijač u utor ispod svake žice te odvijte da biste ga otpustili.

Z-WAVE mreža

Upravljanje HE-HT01 uređajem može se vršiti putem bilo koje Z-Wave mreže s drugim certificiranim Z-Wave uređajima drugih proizvođača. HELTUN HE-HT01 djelovat će kao "ponavljač" za ostale uređaje bez obzira na proizvođača ili marku kako bi povećao pouzdanost cjelokupne mreže.

Područje frekvencije

Parametar 1 ("TEG") omogućuje ručnu promjenu frekvencije Z-Wave uređaja koja je propisana u vašoj geografskoj regiji. Izmjena je moguća samo dok je HE-HT01 u 'nesvrstanim uvjetima'. Dok je u 'svrstanim uvjetima', ikona Antene  pojavit će se u donjem desnom kutu LCD zaslona te će izmjena ovog parametra biti onemogućena. Za kretanje kroz različite vrijednosti, koristite Plus (+) i Minus (-) tipke. Nakon odabranog područja frekvencije, držite tipku Sata  za spremanje vrijednosti parametara te ponovno pokrenite uređaj kako bi nove postavke bile važeće.

Sigurnost

Podržani su S0, neovlašteni S2 i ovlašteni S2 načini uključivanja. Ako koristite ovlašteni S2 način uključivanja, tijekom postupka uključivanja potrebno je koristiti sigurnosni ključ. Sigurnosni ključ ispisan je na kartici koja dolazi s ovim brzim korisničkim uputama i na poklopcu HE-HT01 uređaja (pogledajte slike 9 i 10).

Napomena: Obavezno spremite ovaj ključ. Bez ključa je nemoguće izvršiti uključivanje u ovlaštenom načinu S2.

SmartStart

Proizvodi koji omogućuju SmartStart funkciju mogu se dodati u Z-Wave mrežu, skeniranjem Z-Wave QR koda prikazanog na gateway mrežnim uređajima/kontrolerima koji omogućuju uključivanje SmartStart-a. U tom slučaju, nisu potrebne dodatne radnje te će se SmartStart proizvod automatski dodati u blizinu mreže unutar deset minuta od uključivanja.





Da biste dodali HE-HT01 u Z-Wave mrežu koristeći SmartStart:

1. Postavite glavni kontroler u "Add Mode" način provjere autentičnosti S2.
2. Umetnite DSK termostat u kontroler (ili skenirajte QR kod).
3. Uključite uređaj.
4. Pričekajte da se postupak dodavanja dovrši.
5. Uspješno dodavanje potvrdit će se prikazom Antene  s trakama jačine signala u donjem desnom kutu glavnog zaslona.

Napomena: Sigurnosni kod uređaja (DSK) i SmartStart QR kod ispisani su na poleđini HE-HT01 uređaja i na priloženoj sigurnosnoj kartici (pogledajte Slike 9 i 10).





Dodavanje HE-HT01 na postojeću Z-Wave mrežu

Da biste dodali, tj. uključili HE-HT01 na postojeću Z-Wave mrežu, učinite sljedeće:

1. Uđite u "SETTINGS" način rada, pritiskom i držanjem gumba  3 sekunde.
2. Pomičite se izbornikom do "Parametra 2 – nEt" koristeći Grijajući Element  za pomicanje prema gore, a gumb "MODE" za pomicanje prema dolje.
3. Trenutačno stanje mreže prikazat će se u položaju Parameter Value (gore desno). Na njemu bi trebalo biti prikazano "Ecl".
Napomena: Ako je prikazano "InC", HE-HT01 prvo treba isključiti iz postojeće Z-Wave mreže (pogledajte "Exclusion" u nastavku).
4. Pokrenite način uključivanja s gateway mjernog uređaja/kontrolera.
5. Na HE-HT01 u Parametru 2, pritisnite Plus "+" za pokretanje postupka uključivanja.
6. Imajte na umu da će se linije kretati u položaju vrijednosti parametra (gore desno).
7. Antena s trakama jačine signala  trebala bi se pojaviti u donjem desnom kutu, ako je uključivanje bilo uspješno.
8. Ako su ikona Antene  ili "Err" prikazani na poziciji vrijednosti, uključivanje HE-HT01 nije bilo uspješno (pokušajte ponoviti korake 4-7).

Uklanjanje HE-HT01 iz Z-Wave mreže

Da biste uklonili HE-HT01 iz Z-Wave mreže (tj. "Isključenje"), učinite sljedeće:

1. Uđite u "SETTINGS" način rada, pritiskom i držanjem Gumba  3 sekunde.
 2. Pomičite se izbornikom do "Parametra 2 – nEt" koristeći Grijajući Element  za pomicanje prema gore, a gumb "MODE" za pomicanje prema dolje.
 3. Trenutačno stanje mreže prikazat će se u položaju Parameter Value (gore desno). Na njemu bi trebalo biti prikazano "InC".
Napomena: Ako je prikazano "Ecl", HE-HT01 je već isključen.
 4. Pokrenite način isključivanja s gateway mjernog uređaja/kontrolera.
 5. Na HE-HT01 u Parametru 2, pritisnite Minus "-" za pokretanje postupka isključivanja.
 6. Imajte na umu da će se linije kretati u položaju vrijednosti parametra (gore desno).
 7. Antena s trakama jačine signala  trebala bi se pojaviti u gornjem desnom kutu, a "Ecl" na poziciji vrijednosti ako je isključenje bilo uspješno.
 8. Ako su ikona Antene  ili "InC" prikazani na poziciji vrijednosti, ponovite postupak isključivanja.
- Napomena:** Ako je HE-HT01 prethodno bio dio Z-Wave mreže, a od tada nije bio isključen, uključivanje nije moguće bez prethodnog provođenja postupka isključenja ili ponovnog postavljanja na tvorničke postavke.
- Napomena:** Ako je HE-HT01 uključen u Z-Wave mrežu, ikona Antene  pojavit će se u donjem desnom kutu glavnog zaslona s trakama jačine signala.

VRAĆANJE TVORNIČKIH POSTAVKI (RES)

Pritisikom i držanjem tipke "MODE" deset sekundi, HE-HT01 uređaj vratit će se na tvorničke postavke, prikazujući "RES" u donjem lijevom kutu, "y" u gornjem lijevom kutu i "n" u gornjem desnom kutu. Pritisnite tipku Plus (+) za povratak na tvorničke postavke ili Grijajući Element  za odustajanje. Vraćanje tvorničkih postavki promijenit će sve parametre u njihove izvorne tvorničke vrijednosti i isključit će uređaj iz bilo koje Z-Wave mreže.

Napomena: Koristite ovaj postupak samo ako nedostaje primarni regulator mreže ili ako na drugi način ne radi.

POTPUNA VERZIJA KORISNIČKIH UPUTA

Potpunu verziju korisničkih uputa HE-HT01 uređaja potražite na support.heltun.com.

OGRANIČENO JAMSTVO

HELTUN jamči da ovaj proizvod ne sadrži nedostatke u uzradi ili materijalima, uz uobičajenu upotrebu i servis, u periodu od 1 (jedne) godine od dana kupnje od strane potrošača ("Jamstveno razdoblje"). HELTUN će pružiti ovo jamstveno razdoblje na 3 (tri) godine od dana kupnje za bilo kojeg kupca koji registrira svoje jamstvo na HELTUN web stranici: bonus.heltun.com. Ovo ograničeno jamstvo odnosi se samo na prvog krajnjeg korisnika proizvoda i nije prenosivo.

Ako se tijekom jamstvenog razdoblja utvrdi da je proizvod neispravan zbog njegove izrade ili materijala, HELTUN po izboru, može popraviti ili zamijeniti neispravan proizvod. Ako je proizvod neispravan, vratite ga s datumom kupnje na mjesto gdje je kupljen i/ili kontaktirajte HELTUN korisničku službu e-poštom na support@heltun.com. HELTUN služba za korisnike odlučit će treba li proizvod vratiti ili će vam biti poslan zamjenski proizvod.

OSIM AKO NIJE DRUGAČJE ODREĐENO OD STRANE PRIMJENJIVOG ZAKONA, OVO OGRANIČENO JAMSTVO JE ZAMJENA ZA SVA IZRIČITA ILI PREŠUTNA JAMSTVA, UKLJUČUJUĆI BEZ OGRANIČENJA BILO KOJE JAMSTVO POSLOVANJA ZA ODREĐENU SVRHU ILI KRŠENJE ZAKONA. HELTUN NE PRUŽA DRUGE GARANCIJE, IZRIČITE ILI PREŠUTNE.

OVO OGRANIČENO JAMSTVO NE POKRIVA TROŠKOVE UKLANJANJA ILI PONOVNE INSTALACIJE. OVO OGRANIČENO JAMSTVO NE ODnosi OSIM AKO HELTUN NIJE PRIJAVIO DA JE DEFEKT ILI OŠTEĆENJE BILO UZROKOVANO ŠTETOM UČINJENOM OD STRANE KUPCA, UKLJUČUJUĆI I TIJEKOM INSTALACIJE. OVO OGRANIČENO JAMSTVO NE VRIJEDI AKO JE DOŠLO DO POGREŠAKA TIJEKOM INSTALACIJE OD STRANE SAMOG KORISNIKA.

GLAVNA ODGOVORNOST HELTUNA I KUPCA NA KOJEG SE ODNOSI OVO OGRANIČENO JAMSTVO, JE POPRAVK Ili ZAMJENA PROIZVODA U NAVEDENIM UVJETIMA. HELTUN NIJE ODGOVORAN ZA GUBITKE ILI OŠTEĆENJA BILO KOJE VRSTE, UKLJUČUJUĆI BILO KAKVE SLUČAJNE ILI NAMJERNE ŠTETNE POSLJEDICE, NA IZRAVAN ILI NEIZRAVAN NAČIN, KOJE KRŠE UVJETE GARANCIJE ILI NEKI DRUGI PROPUST OVOG PROIZVODA. NI U KOJEM SLUČAJU, ODGOVORNOST HELTUNA NE PHELAZI KOLIČINU PLAĆENU ZA PROIZVOD, BILO DA TAKVA ODGOVORNOST PROIZLAZI IZ ZAHTEVA KOJI PROIZLAZE IZ JAMSTVA ILI UGOVORA. OVA OGRANIČENJA U VEZI ODGOVORNOSTI ODNOSI SE IAKO JE HELTUN BIO SAVJETOVAN O TAKVIM OZLJEDAMA, GUBICIMA ILI ŠTETAMA.

NEKE PRAVNE ODREDBE NE DOZVOLJAVAJU ISKLJUČIVANJE ILI OGRANIČENJE IZNENADNIH ILI POSLJEDIČNIH ŠTETA, STOGA SE OVO OGRANIČENJE NE MOŽE PRIMIJENITI DIREKTNO NA VAS. OVO OGRANIČENO JAMSTVO JE JEDINA EKSPRESNA GARANCIJA HELTUNA NA OVOM PROIZVODU.

Ako imate bilo kakvih pitanja u vezi s ovim ograničenim jamstvom, pišite HELTUN korisničkoj podršci na support@heltun.com.

U slučaju bilo kakvih nedoumica, odstupanja, nedosljednosti, nesigurnosti ili nejasnoća između verzije ovog „Brzog vodiča za početak“ na hrvatskom i engleskom jeziku te bilo kojeg prijevoda na drugom jeziku, verzija na engleskom jeziku bit će važeća.

ÁTTEKINTÉS

A HELTUN HE-HT01 Advanced Programmable Thermostat elegáns kialakításával és Hihetetlenül Okos működésével otthonod fűtőrendszerének vezetékek nélküli – akár az interneten keresztül történő – vezérlését biztosítja. A termosztát lehetővé teszi a könnyű telepítést ellenére olyan tulajdonságokkal bír, amelyekkel energiatakarékossá és kényelmessé teszi otthonodat.

Tökéletesen alkalmazható elektronikus fűtőrendszerek vezérléséhez

A HE-HT01 az állandó szoba- és padlöhőmérséklet fenntartását segíti mind hagyományos fűtőtestest, mind padlófűtési rendszerekénél. A termosztát az elektromos fűtőberendezések – például radiátor, konvektor, elektromos tűzhelyek, bojler vagy elektromos padlófűtés – vezérléséhez ajánlott. A fűtőegységek közvetlenül egy 16 Amperes kapcsolón keresztül szabályozhatóak.

Több beépített érzékelő

A HE-HT01 termosztát LCD-kijelzővel, hat kapacitív érintőgombbal és két hőmérséklet-érzékelővel rendelkezik, amelyek a levegőhőmérsékletet és padlöhőmérsékletet külső NTC érzékelő segítségével mérik. Ezekon kívül beépített páratartalom- és fényérzékelő, valamint fogyasztásmérő is megtalálható a készülékben. Az érzékelőkről azonnali információkat kaphatsz a felhasználóbarát LCD kijelzőn.

Érintés nélkül is elérhető az összes fontos információ

A stílusos kijelzőn megjelenik a levegő aktuális hőmérséklete, a padlöhőmérséklet, a kívánt hőmérséklet, a páratartalom szintje, az aktuális működési mód, az idő, a hét aktuális napja, valamint a Z-Wave hálózat és relé állapota. A kijelző fényereje a környező fényviszonyokhoz automatikusan igazodik, így téve könnyebbé a használatát.

Nagy mértékben konfigurálható automatikus biztonsággal

A hat működési mód közül – egyenként beállított értékekkel – manuálisan vagy Z-Wave vezérlőközponton keresztül tudsz választani. A megfelelő biztonság érdekében a termosztát automatikusan kikapcsol, ha a padlöhőmérséklet eléri a 40°C-ot.

Kövessd nyomon energiafogyasztási értékeidet!

A HE-HT01 termosztát beépített fogyasztásmérővel rendelkezik, amellyel áttekintheted bármely napi, heti vagy havi energiafogyasztásodat.

A legmodernebb Z-Wave platform

A HE-HT01 termosztát a Z-Wave 700 platformnak köszönhetően a Z-Wave otthonautomatizációs rendszerekkel együtt használható. Támogatja az S0 és S2 titkosításokat és a SmartStart technológiát, illetve több Z-Wave eszközzel közvetlenül asszociálható (relék, kapcsolók, stb.).

TECHNIKAI SPECIFIKÁCIÓK

- Keret (falonkívül) mérete: 89 × 89 × 9 mm
- Falba süllyesztett rész mérete: 53 × 53 × 28 mm
- Anyaga: edzett üveg kijelző/test, tűzálló műanyag
- 5 keretszín: fehér, fényes fekete, matt fekete, ezüst, króm
- 6 üvegszín: fehér, fekete, sárga, zöld, piros, kék
- LCD kijelző mérete: 73 × 42 mm (3.3"), fekete fehér kijelzéssel
- 6 kapacitív érintőgomb
- Működési hőmérséklet: 0–50°C
- Működési páratartalom: 10–95% (relatív páratartalom)
- Tápellátás: 85–265 VAC 50 Hz/60 Hz vagy 24–48 VDC
- Áramfogyasztás: <1 W
- Maximális rezisztív terhelés: 16 A (4000 W / 250 VAC)
- Relé-kapcsolás nullátmenetes technológiával
- Relé élettartam: 100 000 kapcsolás
- Beltéri környező fényérzékelő
- Beltéri hőmérséklet-érzékelő
 - Mérési tartomány: –30°C – +80°C
 - Mérési pontosság: ±0.5°C
- Beltéri páratartalom-érzékelő
 - Mérési tartomány: 0–80% (relatív páratartalom)
 - Mérési pontosság: ±3,0% (relatív páratartalom)
- Külső padlóhőmérséklet-érzékelő
 - NTC 10kΩ
 - Mérési tartomány: –30°C – +80°C
 - Mérési pontosság: ±0.5°C
- Valós idejű energiafogyasztás-mérő
- IP-védelem: IP21
- Z-Wave Plus V2 SDK: V7.11
- Z-Wave 700 modul: ZGM130S
- Szerelvénydobozba helyezendő:
kerek vagy szögletes – minimum 40 mm mély

Megfelelőségi nyilatkozat

A HELTUN kijelenti, hogy a készülék az:

EMC 2014/30/EU, LVD 2014/35/EU, RED 2014/53/EU, RoHS 2011/65/EU irányelvek alapján készült.

INSTALLÁCIÓ

A HELTUN HE-HT01 termosztátot a helyi előírások és építési szabályzatoknak megfelelően engedéllyel rendelkező villanyszerelőnek kell bezerelnie! Kérjük, a villanyszerelő olvassa el a következő installációs lépéseket!

FIGYELEM! Az áram legyen lekapcsolva mielőtt az installációhoz kezdenél!

1. A HE-HT01 termosztát elhelyezése az első és legfontosabb feladat. A megfelelő működés érdekében napfénytől és közvetlen hőtlő védett helyen helyezd el! A levegő hőmérsékletének megfelelő méréséhez a termosztátot a padló felett kb. 1,5 méterrel helyezd el.

2. Távolítsd el a kijelzőt és a hátlapot a csomagból.

3. MIELŐTT TOVÁBBMENNÉL, ELLENŐRÍZD, HOGY AZ ÁRAM LE VAN-E KAPCSOLVA a kismegszakítónál, majd ellenőrizd a vezetékeket próbával vagy multiméterrel! Kösd be az áram és fűtés vezetékét a termosztát megfelelő csatlakozójába! Ehhez használj kis csillagcsavarhúzó! A csavarhúzóval nyisd ki az egyes csatlakozók alatt található kontaktust! Kövesd az 1. (vagy 2. vagy 3. vagy 4.) ábrán található lépéseket, vagy az alábbi instrukciókat.

• **Tápvezetékek:** Kösd a fázist és a nullás vezetékét az L és N („IN”) csatlakozókba.

• **Fűtésvezetékek:** Kösd a fázist és a nullás vezetékét az L és N  jelzett csatlakozókba.

Megjegyzés: A kábelcsatlakozókat (elektronikus csatlakozókat) először a vezetékek végére javasoljuk installálni, majd eztán csatlakoztatni a HE-HT01 kimeneteihez (többszínű csatlakozók).

Szorítsd meg a csillagcsavarhúzóval a vezetékek csatlakozóit.

Megjegyzés: Közvetlenül is csatlakoztatható a fűtés nullás vezetékét a tápellátás nullás vezetékéhez (2. vagy 4. ábra).

Megjegyzés: A nullátmenetes technológia nem érhető el akkor, ha a készülék DC áramforrást használ (24–48 VDC).

4. A padlófűtéshez használod a termosztátot, kösd az NTC hőmérséklet-érzékelő vezetékét az „NTC” csatlakozóba! Egy 10 k Ω -os NTC érzékelő a csomagban található, de bármilyen NTC érzékelő használható a padló hőmérsékletének mérésére.

Megjegyzés: Ha nem 10 k Ω -os NTC érzékelőt használasz, a beállítások menüben 10. Parameter (FSR) meg kell változtatnod az érzékelő ellenállását.

Megjegyzés: Ha a padlóérzékelő megsérült vagy nincs csatlakoztatva, „—” jel fog megjelenni a kijelzőn a „FLOOR TEMP” (padlóhőmérséklet) felirat alatt.

5. Ha külső eszközt használnál a termosztát üzemmódjának kiválasztására (például biztonsági rendszer), az azon található szárazkontaktókat kösd a termosztáton levő „EXT” vagy „S1” és „Sx” csatlakozókba.

Kétféle kapcsolódási mód választható külső vezérlők számára (lásd 1. és 3. ábra).

Megjegyzés: Ha a 3. és 4. ábra alapján jársz el, KÖTELEZŐ az S1 csatlakozót szárazkontaktusos külső eszközön keresztül (pl. fali kapcsoló) összekötni a termosztát N („IN” feliratú) csatlakozójával.

6. Győződj meg arról, hogy a HE-HT01 hátlapján a „TOP” felirat felfelé néz! A csomagban található négy csavarral rögzítsd azt a szerelvénydobozhoz (ne húzd túl).

Miután a hátlapot a falhoz rögzítetted, helyezd rá előbb a kijelzőt, ügyelve arra, hogy a két felső csatlakozó pontosan illeszkedjen, majd finoman nyomd a kijelzőt a hátlaphoz, míg az teljesen a helyére nem kattan.

7. A megszakítónál kapcsold vissza az áramot! A HE-HT01 termosztát ekkor a gyári alapkonfigurációkat mutatja.

8. Húzd le a fóliát a kijelzőről a jobb felső sarkában található fülnél fogva.

SZÉTSZERELÉS



1. A termosztát szétszereléséhez először győződj meg arról, hogy az ÁRAM LE VAN KAPCSOLVA a kismegszakítónál, ÉS AZ LCD KIJELZŐ SÖTÉT.
2. A termosztát kijelzőjének eltávolításához finoman húzd kifelé az alját, és nyomd felfelé, amíg minden csatlakozó ki nem old.
3. Vedd le a csavarokat a hátlapról, majd csatlakoztass le minden egyes vezeték egy kis csillagcsavarhúzóval.

Z-WAVE HÁLÓZAT

A HE-HT01 termosztát mindegyik Z-Wave hálózatban használható, különböző gyártók által fejlesztett Z-Wave készülékekkel együtt.

A termosztát jelerősítőként is működik a teljes hálózat teljesítmények növeléséé érdekében – függetlenül a gyártótól vagy a márkától.

Frekvenciatartomány

A 1. Paraméterrel („fEg”) manuális tudod módosítani a Z-Wave frekvenciáját az adott földrajzi régióknak megfelelően. Ezt azonban csak akkor tudod állítani, ha a termosztát nincs párosítva semmivel. Ha már párosítva van, egy  jelzi ezt a kijelző jobb alsó sarkában; ekkor a frekvencia-módosítást nem tudod végrehajtani. A plusz (+) és mínusz (-) gombokkal válthatsz frekvenciákat. Miután kiválasztottad az új frekvenciát, tartsd nyomva az  jelzett gombot! Ezzel elmented a paraméter-beállításodat és újraindítod a készüléket, ami az újbóli bekapcsolás után már az imént beállított frekvencián fog működni.

Biztonság

A termosztát az S0, a nem ellenőrzött S2 és az ellenőrzött S2 párosítási módokat is támogatja. Ha az ellenőrzött S2-t használod, a párosítási folyamatnál biztonsági kulcsot kell használnod. Ezt a kulcsot az útmutató mellé adott kártyán találod, illetve a termosztát hátoldalára is rá van nyomtatva (9. és 10. ábra).

Figyelem! Őrizd meg a kulcsot, mert nélkülnem tudod az ellenőrzött S2 módban a termosztátot párosítani.

SmartStart

A SmartStart funkcióval bíró készülékeket a rajtuk található QR-kódot beolvasva tudod a Z-Wave hálózathoz adni – ha a vezérlőközpont is támogatja már ezt a funkciót. Ebben az esetben nem szükséges egyéb lépéseket végezned, a készülék automatikusan csatlakozik a meglévő Z-Wave hálózathoz a bekapcsolástól számított 10 percen belül.





A termosztát Z-Wave hálózathoz adása SmartStart-tal:

1. Helyezd a vezérlőközpontodat „ellenőrzött S2” párosítás módba.
2. Add meg a termosztát biztonsági kódját a vezérlőközpontnak (vagy szkenneld be a QR-kódját).
3. Kapcsold be a termosztátot.
4. Várd meg, míg a hozzáadás befejeződik.
5. A sikeres hozzáadást egy  jelerősségi sávokkal jelzi a kijelző jobb alsó sarkában.

Megjegyzés: Az eszköz biztonsági kódja (DSK) és a SmartStart QR-kód a termosztát hátlapján, illetve a mellékelt kártyán található (lásd 9. és 10. ábra).





A termosztát már meglévő Z-Wave hálózathoz adása

A HE-HT01 Z-Wave hálózathoz adása (befogadás) érdekében az alábbi lépéseket hajtsd végre:

1. Lépj be a beállítások (SETTINGS) módba a  3 másodpercig történő nyomva tartásával.
2. Válaszd a 2. Paramétert (nEt) a  gombot a felfelé görgetéshez, a mód (MODE) gombot a lefelé görgetéshez használva.
3. A hálózat jelenlegi állapota a kijelző paraméter érték pozíciójánál látható (jobb felső sarok). „Ecl“-t kell, hogy jelezzен.
Megjegyzés: Ha „InC” jelenik meg, a termosztátot először ki kell vonni a Z-Wave hálózathoz (lásd „kivonás”).
4. Indítsd el a hozzáadás („Inclusion”) módot a vezérlőközponton.
5. A 2. Paraméternél nyomd meg a plusz (+) gombot a párosítás megkezdéséhez.
6. A paraméter érték pozíciójánál a vonalak változni, mozogni fognak (jobb felső sarok).
7. A sikeres hozzáadást egy  jelerősségi sávokkal jelzi a kijelző jobb alsó sarkában.
8. Ha az érték pozíciójánál az  jelzéssel vagy egy „Err” felirat jelenik meg, a termosztát bevonása nem volt sikeres. Ekkor ismételd meg a 4–7 lépéseket.

A termosztát kivonása Z-Wave hálózathoz

A HE-HT01 Z-Wave hálózathoz történő eltávolítása (kivonás) érdekében az alábbi lépéseket hajtsd végre:

1. Lépj be a beállítások (SETTINGS) módba a  3 másodpercig történő nyomva tartásával.
 2. Válaszd a 2. Paramétert (nEt) a  gombot a felfelé görgetéshez, a mód (MODE) gombot a lefelé görgetéshez használva.
 3. A hálózat jelenlegi állapota a kijelző paraméter érték pozíciójánál látható (jobb felső sarok). „InC“-t kell, hogy jelezzен.
Megjegyzés: Ha „Ecl” jelenik meg, a termosztát már el lett távolítva a Z-Wave hálózathoz, nincs szükség további lépésekre.
 4. Indítsd el a kivonás („Exclusion”) módot a vezérlőközponton.
 5. A 2. Paraméternél nyomd meg a mínusz (-) gombot a kivonás megkezdéséhez.
 6. A paraméter érték pozíciójánál a vonalak változni, mozogni fognak (jobb felső sarok).
 7. A sikeres eltávolítást egy  nyugtázza a kijelző jobb alsó sarkában, és „Ecl” felirat jelenik meg a paraméter érték pozíciójánál.
 8. Ha az  jelerősségi sávokkal vagy az paraméter érték pozíciójánál „InC” felirat jelenik meg, ismételd meg a kivonási folyamatot.
- Megjegyzés:** Ha a termosztát előzőleg már egy Z-Wave hálózat tagja volt, és azóta nem volt kivonva, a bevonás nem lehetséges csak akkor, ha először kivonod vagy gyári alapkonfigurációra állítod.
- Megjegyzés:** Ha a termosztát egy Z-Wave hálózathoz kapcsolódik, a jobb alsó sarokban az  jelerősségi sávokkal jelzi ezt.

GYÁRI ÁLLAPOT VISSZAÁLLÍTÁSA (RESET)

Ha a mód (MODE) gombot 10 másodpercig nyomva tartod, a termosztát reset módba áll. Ekkor a bal alsó sarokban „REs”, a bal felső sarokban „y” és jobb felső sarokban „n” felirat jelenik meg. Nyomod meg a plusz (+) gombot a gyári alapkonfigurációra való visszaállításhoz, vagy a  gombot az érvénytelenítéshez! A reset visszaállít minden értéket az eredeti gyári alapkonfigurációra, és egyúttal ki is vonja a termosztátot a Z-Wave hálózatból.

Figyelem! Csak akkor állítsd gyári alapkonfigurációra a termosztátot, ha nincs vezérlőközpont vagy más módon nem tehető használhatóvá.

A MŰKÖDÉSI ÚTMUTATÓ RÉSZLETES VERZIÓJA

A HE-HT01 termosztát részletes útmutatóját a support.heltun.com oldalon találod.

LIMITÁLT GARANCIA

A HELTUN garانتálja, hogy a termék anyag- és előállítási hibától mentes, rendeltetésszerű használat esetén a vásárlástól számított 1 (egy) év garanciát ad a felhasználóknak. A HELTUN a garancia időtartamát 1 (egy) évről 3 (három) évre módosítja, ha a felhasználó regisztrál a bonus.heltun.com oldalra. Ez az első végfelhasználóra vonatkozik, másra át nem ruházható.

Ha a garancia időtartamán belül a termék anyagában vagy előállításánál hibásnak ítélt, a HELTUN – a HELTUN választása alapján – a sérült terméket megjavítja vagy kicseréli. Ha a termék sérült, (I) a vásárlás dátumát a bizonyító dokumentummal együtt a vásárlás helyére kérjük visszavinni; vagy (II) kérjük, kapcsolatba lépni a HELTUN ügyfélszolgálatával a support@heltun.com email címen! A HELTUN ügyfélszolgálat előldönti, hogy szükséges-e a termék visszaküldése, vagy cserékeszülék küldése.

HA A VONATKOZÓ TÖRVÉNY MÁSKÉPP NEM RENDELKEZIK, EZ A KORLÁTOZOTT GARANCIA AZ EGYETLEN, AMIT A HELTUN BIZTOSÍT.

A LIMITÁLT GARANCIA NEM FOGLALJA MAGÁBA AZ ELTÁVOLÍTÁS VAGY AZ ÚJRATELÉPÍTÉS KÖLTSÉGEIT. A LIMITÁLT GARANCIA NEM VONATKOZIK ARA, HA A VÉGFELEHASZNÁLÓ AZ INSTALLÁCIÓ SORÁN OKOZ MŰKÖDÉSBELI VAGY FIZIKAI SÉRÜLÉSEKET A TERMÉKEN – HA AZT A HELTUN BIZONYÍTANI TUDJA. A LIMITÁLT GARANCIA ÉRVÉNYTELEN, HA A SÉRÜLÉS A SIKERTELEN INSTALLÁCIÓ KÖVETKEZMÉNYE.

A HELTUN ÉS A VÉGFELEHASZNÁLÓ FELELŐSSÉGE, HOGY A TERMÉK JAVÍTÁSA ÉS/VAGY CSERÉJE A FENT EMLÍTETT KITÉTELEKNEK MEGFELELŐEN TÖRTÉNIEN. A HELTUN NEM FELELŐS AZ ESETLEGES KÁROKÉRT ÉS VESZTESÉGEKÉRT, BELEÉRTVE VÉLETLEN FOLYTÁN TÖRTÉNŐ KÁROKAT, VAGY AZON KÁROKAT, AMELYEK KÖZVETLENÜL VAGY KÖZVETVE BÁRMELY JÓTÁLLÁS MEGSÉRÍTÉSÉBŐL VAGY BÁRMILYEN MÁS EZEN TERMÉK HIBÁJÁBÓL KÖVETKEZNEK. SEMMILYEN KÖRÜLMÉNYEK KÖZÖTT SEM HALADHATJA MEG A HELTUN FELELŐSSÉGE A TERMÉKÉRT FIZETETT ÁRAT. EZEK A KORLÁTOZÁSOK AKKOR IS ÉRVÉNYESEK, HA A KÁROKÉRT, SÉRÜLÉSEKÉRT, VESZTESÉGEKÉRT A HELTUN HIBÁZTATHATÓ.

NÉHÁNY TÖRVÉNY/ELŐÍRÁS NEM ENGEDÉLYEZI A VÉLETLEN VAGY A VALAMIBŐL KÖVETKEZŐ KÁROK KIZÁRÁSÁT VAGY KORLÁTOZÁSÁT, ÍGY ELŐFORDULHAT, HOGY EZ A KORLÁTOZÁS NEM VONATKOZIK RÁD. A LIMITÁLT GARANCIA AZ EGYETLEN EXPRESSZ GARANCIA, AMIT A HELTUN EHÉZ A TERMÉKHEZ AD.

Ha a korlátozott garanciáról kérdéseid lennének, kérjük, keresd fel a HELTUN ügyfélszolgálatát a support@heltun.com email címen.

Bármilyen félreértés, eltérés, ellentmondás, bizonytalanság vagy kétértelműség a „Quick Start Guide” angol, illetve magyar nyelvű leírásában, valamint az útmutató bármely más nyelvre történő továbbfordítása esetén az angol nyelvű, eredeti útmutató az érvényes és irányadó.

VŠEOBECNÉ INFORMÁCIE

HELTUN HE-HT01 je pokročilý programovateľný termostat s elegantným dizajnom, “Neuveriteľne Chytrými” funkciami a ovládaním vykurovania cez internet. Termostat HELTUN HE-HT01 má “Neuveriteľne Kompaktné” rozmery a svojimi funkciami prináša úsporné a efektívne riadenie vykurovania, komfort a pohodlie.

Ovláda elektrické vykurovacie systémy

Termostat HE-HT01 trvalo udržiava izbovú ako aj podlahovú teplotu na základe nameraných hodnôt z priestorového ako aj z pohľadového senzora . Je určený na ovládanie elektrických vykurovacích systémov (radiátory, konvertory alebo elektrické krbý), kotla a elektrického podlahového vykurovania. Termostat priamo spína elektrickú záťaž pomocou jedнопólového spínača s maximálnou záťažou 16 Ampérov.

Vstavané senzory

Termostat HE-HT01 má zabudovaný LCD displej, 6 kapacitných tlačidiel a 2 teplotné senzory pre meranie priestorovej a podlahovej (cez externý NTC senzor) teploty. Termostat má aj senzory na meranie svetla a vlhkosti a dokáže merať elektrickú spotrebu. Všetky hodnoty sú zobrazené priamo na prehľadnom displeji.

Zobrazuje všetky dôležité informácie bez nutnosti dotknutia

Displej bol navrhnutý tak, aby zobrazil všetky informácie na jednom mieste bez potreby dotknutia: priestorová teplota, teplota v podlahe, žiadaná teplota, vlhkosť, aktuálny režim, aktuálny deň a čas, status Z-Wave siete a relátka. Úroveň podsvietenia sa automaticky upravuje v závislosti od priestorového svetla aby displej bol vždy čitateľný.

Konfigurovateľnosť a bezpečná automatika

Na voľbu máte jeden zo šiestich režimov, medzi ktorými môžete prepnúť tak manuálne, ako aj cez Z-Wave centrálnu jednotku. Z bezpečnostného pohľadu termostat podporuje ochranu voči prehriatiu podlahy automatickým vypnutím pri teplote nad 40°C.

Meranie spotreby

Termostat HE-HT01 má vstavané meranie spotreby, ktorá presne meria, koľko elektrickej energie sa spotrebovalo počas dňa, týždňa či mesiaca.

Najnovšia Z-Wave platforma

Termostat HE-HT01 používa Z-Wave Plus V2 700 platformu, pomocou ktorej je možné termostat ovládať akoukoľvek Z-Wave centrálnou jednotkou. Termostat podporuje Z-Wave “S0” aj “S2” bezpečnostným štandardom, SmartStart technológiou a je možné asociovať s rôznymi Z-Wave zariadeniami ako sú relátka, spínače, atď.

TECHNICKÉ ŠPECIFIKÁCIE

- Rozmery predného panela: 89mm (š) x 89mm (v) x 9mm (h)
- Rozmery zadnej časti elektroniky: 53mm (š) x 53mm (v) x 28mm (h)
- Materiál: Predný panel vrátane displeja z temperovaného skla, základ z ohňovzdorného plastu
- 5 farebných kombinácií rámu: Biely, Lesklý čierny, Matný čierny, Strieborný, Chromovaný
- 6 farebných kombinácií predného skla: Biely, Čierny, Žltý, Zelený, Červený, Modrý
- LCD: 73mm x 42mm, čierny s bielymi segmentmi
- 6 kapacitných tlačidiel
- Prevádzková teplota: 0°C do +50°C
- Prevádzková vlhkosť: 10% do 95% RH
- Napájanie: 85-265V AC 50Hz/60Hz, alebo 24-48V DC
- Spotreba: <1W
- Maximálna rezistívna záťaž: 16A (4000W @ 250V AC)
- Spínacia technológia prechodu nulovým bodom
- Životnosť spínača: 100.000 spínaní
- Vstavaný senzor na meranie svetla
- Vstavaný teplotný senzor
 - Rozsah merania: -30°C do +80°C
 - Presnosť: ±0.5°C
- Vstavaný vlhkosťný senzor
 - Rozsah merania: 0% do 80% RH
 - Presnosť: ±3.0% RH
- Externý podlahový teplotný senzor
 - NTC 10kΩ
 - Rozsah merania: -30°C to +80°C
 - Rozsah merania: ±0.5°C
- Meranie spotreby v reálnom čase
- IP krytie: IP21
- Z-Wave Plus V2 SDK: V7.11
- Z-Wave 700 modul: ZGM130S
- Určený na podomietkovú montáž -
okrúhla alebo hranatá elektroinštalačná krabica, min. hĺbka 40mm

Vyhlasenie o zhode

Výrobca potvrdzuje, že zariadenie je v súlade s medzinárodnými normami:

EMC 2014/30/EU, LVD 2014/35/EU, RED 2014/53/EU, RoHS 2011/65/EU.

INŠTALÁCIA

HELTUN HE-HT01 termostat môže byť inštalovaný výlučne kvalifikovaným elektrikárom a podľa národných stavebných noriem. Poskytnite tento manuál elektrikárovi pre správnu inštaláciu HE-HT01

UPOZORNENIE: Pred inštaláciou odpojte elektriku vypnutím ističa.

1. Správne umiestnenie termostatu je veľmi dôležité pre správne fungovanie. Neinštalujte termostat blízko zdrojov tepla (napr. blízko krbu), ani na miesta, kde slnko môže svietiť priamo na termostat. Pre správne meranie priestorovej teploty odporúčame inštalovať termostat 1,5m nad podlahou.

2. Vyberte displejovú aj spodnú časť HE-HT01 z balenia.

3. UJISTITE SA, ŽE ELEKTRIKA JE ODPOJENÁ VYPNUTÍM ISTIČA. Odpojenú elektriku preverte aj použitím multimetra. Následne pripojte elektrické vedenie do termostatu podľa diagramu nižšie a zatiahnite skrutky tak, aby dróty boli pevne uchytené.

Schéma pripojenia sa nachádza na diagramoch 1 až 4 a postup je nasledovný:

• **Napájanie:** Pripojte vstupnú fázu (L) a neutrál (N) do správnych vstupných "IN" terminálov.

• **Vykurovanie:** Pripojte výstupnú fázu (L) a neutrál (N) do výstupných terminálov Heating Element podľa grafu  .

Poznámka: HELTUN odporúča použiť drôtené káblové koncovky na konce vodičov pred ich pripojením do výstupov HE-HT01 (rôzne farebné svorky sú súčasťou balenia).

Uistite sa, že každý drôt je pevne uchytený skrutkou.

Poznámka: Neutrálny vodič na výstupe je možné spojiť s neutrálnym vodičom na vstupe (obrázky 2 a 4).

Poznámka: HELTUN Advanced Zero-Cross technológia nie je dostupná pri napíjaní vypínača pomocou 24-48V DC.

4. Ak termostat potrebuje merať teplotu v podlahe, pripojte NTC teplotný senzor do označených terminálov "NTC". V balení od termostatu nájdete aj 10 kΩ NTC senzor, avšak termostat je kompatibilný s akýmkoľvek NTC senzorom.

Poznámka: Ak používate iný, ako 10 kΩ NTC senzor, je potrebné v nastaveniach termostatu nastaviť parameter (Parameter 10 – Fsr) na správnu hodnotu.

Poznámka: Ak externý teplotný senzor nie je pripojený, alebo je poškodený, na displeji za zobrazí znak "—" ako hodnota pre teplotu v podlahe "FLOOR TEMP".

5. Ak plánujete použiť externé zariadenie na ovládanie režimov termostatu (napr. Zabezpečujúci systém), pripojte bezpečnostné kontakty do svorkovnice termostatu označenú ako "EXT" alebo "S1" a "Sx".

Termostat podporuje 2 rôzne spôsoby pripojenia externého ovládania (obrázky 1 a 3).

Poznámka: V prípade, že používate schému zapojenia podľa obrázkov 3 alebo 4, JE NUTNÉ aby terminál S1 mal elektrické vedenie z terminálu prívodnej fázy N ("IN") cez bezpečnostné svorky externého zariadenia (napr. Mechanický vypínač).

6. Uistite sa, že základňa termostatu s označením HORE "TOP" je na hornej strane, následne upevnite základňu na stenu pomocou pribalených skrutiek (nesmiete príliš pritiahnuť, aby základňa nepraskla).

Následne môžete nasadiť displejovú časť na základňu tak, že najprv šikmo priložíte displej do horných úchytiak na základni a potom rovnomerne pritlačíte celú displejovú časť, až kým displej neklikne na miesto.

7. Následne privedte elektrické vedenie. Na termostate rozbehne displej a termostat sa spustí s továrenskými nastaveniami.

8. Odstráňte ochrannú fóliu z displeja.



DEMONTÁŽ

1. Na demontáž termostatu VYPNITE PRÍVOD ELEKTRIKY VYPNUTÍM IŠTIČA. Po vypnutí elektriky, LCD DISPLEJ SA VYPNE.
2. Na odstránenie displeja zo základne je potrebné pevne uchopiť spodnú časť displeja a potiahnuť dozadu vyklopením von až kým sa všetky úchytky neodpoja.
3. Odstráňte skrutky zo základne a odpojte drôty pomocou skrutkovača.

SIEŤ Z-WAVE

Termostat HE-HT01 je možné ovládať pomocou akejkoľvek certifikovanej Z-Wave centrálnej jednotky. Po zahrnutí do Z-Wave systému termostat slúži aj ako "opakovač" Z-Wave siete pre ostatné Z-Wave zariadenia bez ohľadu na ich výrobcu. Termostat teda prispieva k zlepšeniu celkovej stability siete.

Nastavenie frekvenčného pásma

Parameter 1 ("Tg") je možné použiť na zmenu frekvencie, ktorá z výroby je nastavená na správnu hodnotu podľa regiónu. Modifikácia frekvencie je možná výlučne vtedy, keď termostat nie je zahrnutý do žiadnej Z-Wave siete. Ak termostat je zahrnutý do Z-Wave siete, ikona Antény  sa zobrazuje na LCD displeji v pravom spodnom rohu. V takom stave zmena frekvencie nie je možná. Hodnotu daného parametra môžete zmeniť pomocou tlačidiel Plus "+" alebo Minus "-". Voľbu správnej hodnoty frekvencie môžete potvrdiť podržaním tlačidla Hodinky . Po potvrdení termostat sa automaticky reštartuje s novo zvolenou frekvenciou.

Bezpečnosť

Termostat podporuje režimy S0, S2 neautorizovaný a S2 autorizovaný. Ak používate režim S2 autorizovaný, pre prídanie do systému budete potrebovať jedinečný bezpečnostný kľúč (ďalej len DSK) termostatu. DSK je vytlačený na bezpečnostnú kartu (súčasťou balenia) a je tiež nalepený na termostat zo zadu (pozri obrázky 9 a 10).

Poznámka: Bezpečnostný kľúč si uchovajte. Je potrebný pri každom pridaní do systému v režime S2 autorizovaný.

SmartStart

Funkcia SmartStart umožňuje pomocou QR kódu pridať Z-Wave produkt do takého Z-Wave systému, ktorý funkciu SmartStart podporuje. Ak používate funkciu SmartStart, zariadenie viete automaticky pridať do systému bez potreby ďalších úkonov. Prídanie prebehne automaticky počas prvých 10 minút po zapnutí zariadenia v blízkosti siete.





Postup ako pridať termostat HE-HT01 pomocou SmartStart:

1. Na centrálnej jednotke spustíte prídanie v režime S2 autorizovaný.
2. Zadáte DSK do centrálnej jednotky (alebo zoskenujete QR kód).
3. Privedte elektriku do zariadenia na prídanie.
4. Počkajte na úspešné dokončenie prídania.
5. Úspešné prídanie do Z-Wave siete termostat potvrdí zobrazením ikony Antény  spolu s intenzitou signálu v podobe paličiek v pravom spodnom rohu displeja.

Poznámka: DSK termostatu a SmartStart QR kód sú vytlačené na pribalenej bezpečnostnej kartičke a tiež sú nalepené na zadnej strane termostatu (pozri obrázky 9 a 10).





Ako pridať HE-HT01 do existujúcej Z-Wave siete

Pre pridanie HE-HT01 do existujúcej Z-Wave siete postupujte nasledovne:

1. Vstúpte do nastavení termostatu podržaním Zubatého Kolieska  po dobu troch sekúnd.
2. Prejdite na "Parameter 2 – nEt" pomocou tlačidla Vykurovanie  pre smer hore, alebo tlačidla "MODE" pre smer dole.
3. Aktuálny stav siete sa zobrazí ako hodnota parametra v pravej hornej časti displeja. Malo by sa ukázať hodnota "ECL".
Poznámka: Ak aktuálne sa ukazuje hodnota "InC", termostat musíte pred pridaním odobrať z existujúcej Z-Wave siete (postupujte nižšie podľa návodu pre odstránenie zo Z-Wave siete).
4. Spustíte režim pridania na centrálnej jednotke.
5. Na termostate v rámci Parametra 2 stlačíte tlačidlo "+".
6. Hodnota sa zmení na pomlčky ako indikácia spustenia režimu pridania.
7. Ak zariadenie sa úspešne pridalo, na pravej spodnej časti displeja sa zobrazí ikona Antény  spolu s intenzitou signálu v podobe paličiek.
8. Ak sa vám zobrazí iba ikona Antény  alebo hodnota "Err", pridanie nebolo úspešné. Skúste znovu pridať zariadenie zopakovaním bodov 4 až 7.

Ako odstrániť HE-HT01 zo Z-Wave siete

Pre odstránenie HE-HT01 termostatu zo Z-Wave siete postupujte nasledovne:

1. Vstúpte do nastavení termostatu podržaním Zubatého Kolieska  po dobu troch sekúnd.
2. Prejdite na "Parameter 2 – nEt" pomocou tlačidla Vykurovanie  pre smer hore, alebo tlačidla "MODE" pre smer dole.
3. Aktuálny stav siete sa zobrazí ako hodnota Parametra v pravej hornej časti displeja. Malo by sa ukázať hodnota "InC".
Poznámka: Ak aktuálne sa ukazuje hodnota "ECL", termostat už bol odstránený zo Z-Wave siete. Nie je potrebné podstupovať ďalej.
4. Spustíte režim odstránenia na centrálnej jednotke.
5. Na termostate v rámci Parametra 2 stlačíte tlačidlo "-".
6. Hodnota sa zmení na pomlčky ako indikácia spustenia režimu odobrania.
7. Ak zariadenie sa úspešne odstránilo, na pravej spodnej časti displeja sa zobrazí iba ikona Antény  bez intenzity signálu a hodnota parametra sa zmení na "ECL".
8. Ak sa vám naďalej zobrazí ikona Antény  spolu s intenzitou signálu v podobe paličiek a hodnota parametra je "InC", odobranie nebolo úspešné. Zopakujte proces odobrania.

Poznámka: Ak termostat HE-HT01 bol v minulosti súčasťou akejkoľvek Z-Wave siete bez úspešného odstránenia, pridanie do novej Z-Wave siete nie je možné až kým termostat nebude odstránený, alebo resetovaný na továrenské nastavenie.

Poznámka: Ak termostat HE-HT01 bol úspešne pridaný do Z-Wave siete, v pravej spodnej časti displeja sa zobrazí ikona Antény  spolu s intenzitou signálu v podobe paličiek.

RESETOVANIE NA TOVÁRENSKÉ NASTAVENIE (RES)

Podržaním tlačidla "MODE" po dobu 10 sekúnd vstúpite do režimu resetovania. Na displeji vľavo dole sa zobrazí hodnota "RES", vľavo hore hodnota "y" a vpravo hore hodnota "n". Stlačením tlačidla Plus (+) termostat resetujete na továrenské nastavenie a stlačením tlačidla Vykurovanie  zrušíte menu. Resetovaním na továrenské nastavenie vymažete všetky zmenené hodnoty parametra (vráti sa naspäť na továrenské hodnoty) a termostat automaticky odstránite zo Z-Wave siete.

Poznámka: Proces resetovania použite iba v prípade, ak primárna centrálna jednotka nie je dostupná alebo nie je funkčná.

PLNÁ VERZIA MANUÁLU

Plnú verziu manuálu HE-HT01 nájdete na stránke výrobcu support.heltun.com.

OBMEDZENÁ ZÁRUKA

Na zakúpený termostat spoločnosť HELTUN dá záruku 1 (jeden) rok (ďalej len „záručná doba“), čo sa vzťahuje na bezchybnosť výroby a použitých komponentov počas normálneho používania. Spoločnosť HELTUN predlžuje túto záručnú lehotu na 3 (tri) roky od dňa nákupu pre každého spotrebiteľa, ktorý zaregistruje svoju záruku na webovej stránke HELTUN: bonus.heltun.com. Táto obmedzená záruka sa vzťahuje iba na prvého koncového používateľa a nie je prenosná.

Ak počas záručnej doby na produkte vznikne porucha v dôsledku výroby alebo použitého materiálu, spoločnosť HELTUN podľa vlastného uváženia opraví alebo vymení chybný produkt. Ak je výrobok chybný, záruku môžete uplatniť i) vrátením produktu spolu s dokladom o zakúpení na miesto, kde bol zakúpený; alebo (ii) kontaktovaním zákazníckej podpory HELTUN na e-mailom adrese support@heltun.com. Zákaznícka podpora HELTUN určí, či sa má produkt vrátiť alebo či vám bude zaslaný náhradný produkt bez potreby vrátenia.

S VÝNIMKOU, KTORÉ MÔŽU BYŤ UVEDENÉ V PRÍPADE UPLATNITEĽNÝCH PRÁVNÝCH PREDPISOV, TÁTO OBMEDZENÁ ZÁRUKA NAHRADÍ VŠETKY ĎALŠIE ZMLUVY A ZÁRUKY, BEZ OHĽADU NATO, ČI BOLI VÝSLOVNE ALEBO IMPLIKOVANÉ, VRÁTANE AKÝCHKOLKEV PREDPOKLADANÝCH ZÁRUK ALEBO REGISTRÁCIÍ ZARIADENIA. SPOLOČNOSŤ HELTUN NEPOSKYTUJE ŽIADNE INÉ ZÁRUKY, ČI UŽ VÝSLOVNE ALEBO IMPLIKOVANE.

TÁTO OBMEDZENÁ ZÁRUKA SA NEVZŤAHUJE NA NÁKLADY SÚVISIACE S ODSTRÁNENÍM ALEBO REINŠTALÁCIOU ZARIADENIA. TÁTO OBMEDZENÁ ZÁRUKA NEPLATÍ, AK SPOLOČNOSŤ HELTUN DOKÁŽE, ŽE POŠKODENIE PRODUKTU BOLO SPÔSOBENÉ SPOTREBITEĽOM NESPRÁVNOU MANIPULÁCIOU VRÁTANE INŠTALÁCIE. TÁTO OBMEDZENÁ ZÁRUKA NEBUDE PLATNÁ, POKIAĽ PRODUKT NEBOL NAINŠTALOVANÝ PODĽA POKINOV UVEDENÝCH V TOMTO MANUÁLU.

ZODPOVEDNOSŤ SPOLOČNOSTI HELTUN A SPOTREBITEĽSKÉ PRÁVO NA OPRAVU V RÁMCI TEJTO OBMEDzenej ZÁRUKY SA VZŤAHUJE VYLUČNE NA OPRAVU ALEBO NA NÁHRADU PRODUKTU PODĽA VYŠŠÍCH UVEDENÝCH PODMIENOK. SPOLOČNOSŤ HELTUN NIKDY NEZODPOVEDÁ ZA ŽIADNE STRATY ALEBO POŠKODENIA AKÉHOKOLKEV DRUHU, VRÁTANE ŽIADNEHO NÁHODNEHO ALEBO NÁSLEDNEHO POŠKODENIA, KTORÉ BOLI SPÔSOBENÉ Priamo ALEBO NEPRÍAMO Z PORUŠENIA AKEJKOLKEV ZÁRUKY, VÝSLOVNE ALEBO IMPLIKOVANÉHO ALEBO INÉHO PORUŠENIA TOHOTO VÝROBKU. SPOLOČNOSŤ HELTUN V ŽIADNOM PRÍPADE NEPOSKYTUJE ŽIADNÚ ZODPOVEDNOSŤ NA RÁMEC VYPĽATENEJ HODNOTY ZA TENTO PRODUKT, KTORÁ BY VZNIKLA NA ZÁKLADE ZÁRUKY, ZMLUVY ALEBO Z INÉHO DÔVODU. TIETO OBMEDZENIA ZODPOVEDNOSTI ZOSTANÚ ÚČINNÉ AJ VTEDY, AK BUDE SPOLOČNOSŤ HELTUN INFORMOVANÝ O MOŽNOSTIACH ZRANENIA, STRATY ALEBO POŠKODENIA.

NIEKTORÉ PRÁVNE NORMY NEPOVOĽUJÚ VYLÚČENIE ALEBO OBMEDZENIE NÁHODNÝCH ALEBO NÁSLEDNÝCH ŠKÔD, V TAKOM PRÍPADE TOTO OBMEDZENIE SA NA VÁS NEMUSÍ VZŤAHOVAŤ. TÁTO OBMEDZENÁ ZÁRUKA JE JEDINOU VÝSLOVNOU ZÁRUKOU, KTORÚ SPOLOČNOSŤ HELTUN POSKYTUJE NA TENTO PRODUKT.

Ak máte akékoľvek otázky týkajúce sa tejto obmedzenej záruky, kontaktujte zákaznícku podporu HELTUN na support@heltun.com.

V prípade akéhokoľvek rozporu, rozdielu, neistoty alebo nejednoznačnosti medzi slovenskou a anglickou jazykovou verziou návodu a akýmkoľvek následným prekladom do akéhokoľvek iného jazyka platí všeobecné pravidlo, že anglická jazyková verzia je originálna a považovaná za správnu.

APŽVALGA

„HELTUN HE-HT01“ pažangus programuojamas termostatas yra elegantiškai sukurtas ir „Neįtikėtinai Išmanus“, suteikiantis galimybę bevielui būdu, internetu, valdyti Jūsų namų šildymo sistemą. „HE-HT01“ yra „Neįtikėtinai Plonas“, kad būtų montuojamas ant sienos; pasižymintis energiją taupyti padedančiomis savybėmis ir suteikiantis aukščiausio laipsnio komfortą bei patogumą.

Valdo elektrines šildymo sistemas

HE-HT01 skirtas palaikyti pastovią kambario ir grindų temperatūrą; jame įrengti aplinkos ir grindų šildymo sistemų skleidžiamos spinduliuotės jutikliai. Jis valdo tokias elektrines šildymo sistemas, kaip radiatoriai, konvekciniai arba elektriniai židiniai, boileriai ir elektrinis po grindimis įrengtas šildymas. Šildymo elementus tiesiogiai valdo 16 A jungiklis.

Daugybiniai įmontuoti jutikliai

„HE-HT01“ turi LCD ekraną, šešis labai jautrius talpinės varžos valdymo mygtukus ir du temperatūros jutiklius, kurie yra skirti stebėti aplinkos oro ir grindų temperatūras, naudojant išorinį NTC jutiklį. Įrenginys taip pat turi įtaisytus drėgmės, apšvietimo ir energijos vartojimo jutiklius. Patogiame naudotojui ekrane galite peržiūrėti visų jutiklių pateikiamą informaciją.

Neprisiliesdami stebėkite visą svarbią informaciją

Ekrane rodoma: aplinkos oro temperatūra, grindų temperatūra, naudotojo nustatytas taškas, drėgmės lygis, dabartinis veikimo režimas, laikas, savaitės diena ir „Z-Wave“ tinklo bei relės būklė. Ekranu ryškumas savaime prisitaiko prie aplinkos apšvietimo sąlygų, kad lengviau būtų perskaityti rodmenis.

Itin konfigūruojamas, automatiškai saugus

Rankiniu būdu arba naudodami "Z-Wave" valdiklį / tinklų sąsają, galite pasirinkti vieną iš šešių veikimo režimų su individualiais nustatymais. Kaip saugumo priemonė, „HE-HT01“ apsaugo spinduliuotę skleidžiančias grindų šildymo sistemas nuo perkaitimo savaime išsijungdamas, kai temperatūra pasiekia 40°C.

Žinokite kiek energijos suvartojate

„HE-HT01“ įmontuota energijos suvartojimo sistema tiksliai stebi kiek energijos suvartojate konkrečią dieną, savaitę ar mėnesį.

Pagal naujausią „Z-Wave“ platformą

HE-HT01 integruoja „Z-Wave v2 700“ platformos modulį, leidžiantį įrenginį naudoti kartu su „Z-Wave“ namų automatinėmis sistemomis. Termostatas palaiko „Z-Wave“ S0 ir S2 apsaugos protokolus, IšmanojoPaleidimo (angl. SmartStart) technologiją ir jį galima prijungti („susieti“) su kitais „Z-Wave“ prietaisais, pavyzdžiui, relėmis, perjungikliais ir kt.

TECHNINĖS SPECIFIKACIJOS

- Priekinio rėmo (ant sienos) išmatavimai: 89 mm (A) x 89 mm (P) x 9 mm (G)
- Galinio elektroninio paketo išmatavimai: 53 mm (A) x 53 mm (P) x 28 mm (G)
- Medžiagos: grūdinto stiklo ekranas / korpusas, ugniai atsparus plastikas
- Penkių spalvų rėmas: baltas, žvilgantis juodas, matinis juodas, sidabrinis, chrominis
- Šešių spalvų stiklas: baltas, juodas, geltonas, žalias, raudonas, mėlynas
- LCD: 73 mm x 42 mm (3.3 colių), juodas su baltais segmentais
- Šeši talpinės varžos mygtukai
- Darbinė temperatūra: 0°C – +50°C
- Darbinė drėgmė: 10 proc. - 95 proc. santykinės drėgmės
- Maitinimas: 85 – 265 V kintamosios srovės, 50 Hz / 60 Hz arba 24 – 48 V pastoviosios srovės
- Energijos suvartojimas: < 1 W
- Didžiausias elektrinės varžos krūvis: 16 A (4 000 W prie 250 V kintamosios srovės)
- Relės perjungimas naudojant „zero-cross“ technologiją
- Relės tarnavimo laikas: 100 000 perjungimų
- Vidinis aplinkos šviesos jutiklis
- Vidinis temperatūros jutiklis
 - Matavimo diapazonas: -30°C – +80°C
 - Tikslumas: ±0.5°C
- Vidinis drėgmės jutiklis
 - Matavimo diapazonas: 0 proc. - 80 proc. santykinės drėgmės
 - Tikslumas: ±3.0 proc. santykinės drėgmės
- Išorinis grindų temperatūros jutiklis
 - NTC 10kΩ
 - Matavimo diapazonas: -30°C – +80°C
 - Tikslumas: ±0.5°C
- Energijos suvartojimo tikru laiku skaitiklis
- Vidinio saugumo kategorija: IP21
- Z-Wave Plus V2 SDK: V7.11
- „Z-Wave 700“ modulis: ZGM130S
- Uždedamas ant elektros paskirstymo dėžės:
 - apvalios arba kvadratinės formos, mažiausias gylis 40 mm

Atitikties deklaracija

Jmonė „Heltun“ paskelbia, kad prietaisas atitinka šias direktyvas:

EMC 2014/30/EU, LVD 2014/35/EU, RED 2014/53/EU, RoHS 2011/65/EU.

MONTAVIMAS

Licencijuotas elektrikas privalo sumontuoti „HELTUN HE-HT01“ termostata pagal vietos reagentus ir statybos taisykles. Šias instrukcijas pateikite „HE-HT01“ montuojančiam licencijuotam elektrikui.

ĮSPĖJIMAS: montuojant, būtina išjungti elektrą.

1. Tinkamam prietaiso veikimui „HE-HT01“ vieta yra labai svarbi. Termostatas turi būti atokiai nuo saulės šviesos ir kitų tiesioginės šilumos šaltinių. Siekiant tinkamai pamatuoti oro temperatūrą, rekomenduojame apytiksliai 1,5 m virš grindų sumontuoti „HE-HT01“.

2. Iš pakuočės ištraukite ekraną ir „HE-HT01“ galinę plokštę.

3. PIRMIAUSIA, ĮSITIKINKITE, KAD ELEKTRA IŠJUNGTA, po to zondų arba multimetru patikrinkite, ar tikrai pro laidus neteka elektra. Įstatykite elektros ir šildymo laidus į atitinkamus „HE-HT01“ terminalus. Tam mažu „Phillips“ galvutės atsuktuvu atsukite kiekvieno terminalo varžtus.

Vadovaukitės 1 (2, 3 arba 4) pav. diagramomis arba žemiau nurodytomis instrukcijomis:

• **Elektrios laidai:** Prijunkite linijas ir neutralius (angl. Line and Neutral) laidus prie „IN“ pažymėtų linijos ir neutralaus terminalų.

• **Šildymo laidai:** Prijunkite linijos ir neutralius laidus prie Kaitinimo Elemento vaizdu pažymėtų linijos ir neutralaus terminalų . **Pastaba:** „HELTUN“ rekomenduoja ant laidų galų uždėti terminalus (elektrinių laidų lankelius) prieš jungiant juos prie HE-HT01 išvesčių (pridedami įvairių spalvų terminalai).

Atsuktuvu vėl priveržkite kiekvieno terminalo varžtus.

Pastaba: Galima neutralų šildytuvo laidą tiesiogiai prijungti prie neutralios linijos (2 arba 4 pav.).

Pastaba: Jeigu prietaisas naudoja pastovią srovę (24 – 48 V DC), „Zero-Cross“ technologija negalima.

4. Jeigu šildomų grindų skleidžiamai spinduliuoti naudojate „HE-HT01“, prijunkite NTC temperatūros jutiklio laidą prie raidėmis „NTC“ pažymėtų terminalų „HE-HT01“ pakuotėje yra 10 kΩ NTC jutiklis, tačiau galite naudoti bet kurį NTC jutiklį.

Pastaba: Jeigu naudojamas kitoks nei 10 kΩ NTC jutiklis, nustatymų meniu privalote pakeisti jutiklio varžos vertę

(Parametras 10 - FSr).

Pastaba: Jeigu grindų jutiklis yra atjungtas arba pažeistas, LCD ekrane po GRINDŲ TEMP. (angl. FLOOR TEMP) kortele bus rodomas užrašas „—“.

5. Jeigu „HE-HT01“ režimas (pavyzdžiui, apsaugos sistemą) rinksitės išoriniu prietaisu, prijunkite išorinio prietaiso sauso kontakto laidus prie dviejų „HE-HT01“, „EXT“ arba „S1“ ir „Sx“ pažymėtų terminalų.

Išoriniam valdymui galimi du skirtingi jungimo būdai: (žr. 1 ir 3 pav.).

Pastaba: Jeigu naudojami 3 arba 4 pav., BŪTINA S1 terminalą prijungti prie to paties laido, kuris yra prijungtas prie prietaiso N terminalo (pažymėtas „IN“), naudojant išorinio prietaiso sausus kontaktus (pavyzdžiui, sienoje įmontuotą jungiklį).

6. Įsitikinę, kad „HE-HT01“ galinė plokštė yra orientuota ant sienos su į viršų rodančiu žodžiu "VIRŠŪS" (angl. TOP), keturiais pateiktais varžtais pritvirtinkite galinę apsaugą prie elektros paskirstymo dėžės (neperveržkite jų).

Kai galinė plokštė pritvirtinama prie sienos, ant jos sumontuokite „HE-HT01“ ekraną, pirmiausia atsargiai sulygiuodami du viršutinius apspaudžiančiuosius jungiklius, po to švelniai stumdami visą ekraną, kol jis užsifiksuoja reikiamoje padėtyje.

7. Po to, įjunkite elektros tiekimą „HE-HT01“ įsijungs ir ekrane bus rodomi originalūs gamykliniai nustatymai.

8. Nuo ekrano nuimkite apsauginę plėvelę.



IŠMONTAVIMAS

1. Norėdami išmontuoti prietaisą, ĮSITIKINKITE, KAD ELEKTRA YRA IŠJUNGTA IR LCD EKRRANAS NIEKO NERODO.
2. Norėdami išimti „HE–HT01“ ekraną, tvirtai suimkite jį už apačios ir traukite į save, kol visi fiksuojami atsikabina.
3. Atveržkite galinės plokštės varžtus ir atjunkite laidus, naudodami „Phillips“ galvutės atsuktuvą.

„Z-WAVE“ TINKLAS

„HE–HT01“ galima valdyti bet kuriame „Z-Wave“ tinkle su kitais kitų gamintojų „Z-Wave“ sertifikatą turinčiais prietaisais. Neatsižvelgiant į gamintoją ar firmos ženklą, „HELTUN HE–HT01“ kitiems prietaisams veiks kaip „kartotuvus viso tinklo patikimumui padidinti.

Dažnio regionas

Parametas 1 („fEg“) leidžia rankiniu būdu pakeisti Jūsų geografinio regiono „Z-Wave“ dažnį. Pakeitimas galimas tik, kai „HE–HT01“ yra „Neįtrauktos Būsenos“ (angl. Non-Included State). Esant įtrauktai būsenai, LCD ekrano apatiniame dešiniame kampe bus rodoma Antenos ikona  ir šio parametro keitimas bus išjungtas. Skirtingas vertes peržiūrėkite pliuso (+) ir minuso (-) mygtukais. Pasirinkę dažnio regioną, parametro vertę išsaugokite laikydami nuspaudę Laikrodžio mygtuką  ir perkraukite prietaisą, kad įsigalėtų nauji nustatymai.

Saugumas

Palaikomi S0, S2 neautorizuoti ir S2 autorizuoti įtraukimo režimai. Jeigu naudojate S2 autorizuotą įtraukimo režimą, įtraukimo proceso metu reikia naudoti apsaugos raktą. Apsaugos raktas yra atspausdintas šiame greito paleidimo gide esančioje kortelėje ir ant „HE–HT01“ galinės plokštės (žr. 9 ir 10 pav.).

Pastaba: Nepamirškite išsaugoti šio rakto. Be jo, S2 autorizuotame režime negalima atlikti įtraukimo veiksmo.

IšmanusisPaleidimas(angl. SmartStart)

Produktai su įjungtu IšmaniuojuPaleidimu gali būti pridėti prie „Z-Wave“ leidžiančiais įtraukti IšmanųjųPaleidimą tinklų sąsajomis / valdikliais nuskaitant ant produkto parodytą „Z-Wave“ QR kodą. Šiuo atveju, nereikės atlikti tolesnių veiksmų ir IšmaniojoPaleidimo produktus per dešimt minučių nuo įjungimo tinklo kaimynystėje bus pridėtas savaimė.





Norėdami pridėti „HE–HT01“ prie „Z-Wave“ tinklo naudodami IšmanųjųPaleidimą:

1. Pagrindinį valdiklį nustatykite Apsaugos S2 Autentifikuotame „Pridėjimo režime“ (angl. Add Mode).
2. Uždėkite termostato PAK ant valdiklio (arba nuskaitykite QR kodą).
3. Įjunkite prietaisą.
4. Palaukite, kol baigsis pridėjimo procesas.
5. Sėkmingas pridėjimas bus patvirtintas pagrindinio ekrano apatiniame dešiniame kampe rodant Anteną su signalo stiprumo juostomis .

Pastaba: Prietaiso apsaugos kodas (PAK) ir IšmaniojoPaleidimo QR kodai yra atspausdinti ant „HE–HT01“ galinės plokštės ir nurodyti saugumo kortelėje (žr. 9 ir 10 pav.).





„HE-HT01“ įtraukimas į esamą „Z-Wave“ tinklą

Norėdami pridėti „HE-HT01“ prie esamo „Z-Wave“ tinklo (t. y., „įtraukimas“), atlikite šiuos veiksmus:

1. Įjunkite režimą „NUSTATYMAI“ (angl. SETTINGS), tris sekundes laikydami nuspaudę pavaros mygtuką .
2. Meniu atidarykite „Parametras 2 - nEt“, į viršų slinkite kaitinimo elemento mygtuku , o į apačią – mygtuku „REŽIMAS“ (angl. MODE).
3. Esama tinklo būseną bus rodoma Parametro vertės (angl. Parameter Value) padėtyje (dešinėje, viršuj). Ekrane turėtų būti rodomi žodžiai „Ecl“.
Pastaba: Jeigu rodomas žodis „InC“, tai pirmiausia „HE-HT01“ reikia atsieti nuo esamo „Z-Wave“ tinklo (žr. žemiau esantį skyrių „Atsiejimas“).
4. Tinklų sąsaja / valdikliu įjunkite įtraukimo režimą (angl. Inclusion Mode).
5. Įtraukimo procesui pradėti, „HE-HT01“ Parametre 2 spustelėkite pliuso „+“ mygtuką.
6. Įsidėmėkite, kad eilutės judės Parametro vertės padėtyje (dešinėje, viršuj).
7. Jeigu įtraukimas buvo sėkmingas, apatiniam dešiniajame ekrano kampe turėtų atsirasti Antenos su signalo stiprumo linijomis ikona .
8. Jeigu vertės padėtyje rodoma tik Antenos ikona  arba žodis „Err“, tai „HE-HT01“ įtraukimas nebuvo sėkmingas (pabandykite pakartoti 4–7 žingsnius).

„HE-HT01“ pašalinimas iš „Z-Wave“ tinklo

Norėdami pašalinti „HE-HT01“ iš esamo „Z-Wave“ tinklo (t. y., „atsiejimas“), atlikite šiuos veiksmus:

1. Įjunkite režimą „NUSTATYMAI“, tris sekundes laikydami nuspaudę pavaros mygtuką .
 2. Meniu atidarykite „Parametras 2 - nEt“, į viršų slinkite kaitinimo elemento mygtuku , o į apačią – mygtuku „REŽIMAS“.
 3. Esama tinklo būseną bus rodoma Parametro vertės padėtyje (dešinėje, viršuj). Turėtų būti rodoma: „InC“.
Pastaba: Jeigu rodomas žodis „Ecl“, reiškia, kad „HE-HT01“ jau yra atsietas.
 4. Tinklų sąsaja / valdikliu įjunkite atsiejimo režimą (angl. Exclusion Mode).
 5. Atsiejimo procesui pradėti spustelėkite „HE-HT01“ Parametro 2 minuso „-“ mygtuką.
 6. Įsidėmėkite, kad eilutės judės Parametro vertės padėtyje (dešinėje, viršuj).
 7. Apatiniame dešiniajame ekrano kampe turėtų pasirodyti Antenos ikona  ir vertės padėtyje - „Ecl“, jeigu atsiejimas buvo sėkmingas.
 8. Jeigu rodoma Antenos su signalo stiprumo juostomis ikona  arba vertės padėtyje - „InC“, pakartokite atsiejimo procesą.
- Pastaba:** Jeigu „HE-HT01“ anksčiau buvo „Z-Wave“ tinklo dalimi ir niekada nebuvo atsietas, įtraukimas negalimas pirmiau neatlikus atsiejimo arba gamyklinių nustatymų atstatymo procedūros.
- Pastaba:** Jeigu „HE-HT01“ įtrauktas į „Z-Wave“ tinklą, pagrindinio ekrano apatiniame dešiniajame kampe pasirodys Antenos ikona su signalo stiprumo juostomis .

GAMYKLINIŲ NUSTATYMŲ ATSTATYMAS (RES)

Dešimt sekundžių laikydami nuspaudę mygtuką „REŽIMAS“, įeisite į gamyklinių nustatymų atstatymo režimą (angl. Factory Reset Mode). Kairiajame apatiniame kampe bus rodomi žodžiai „RES“, kairiajame viršutiniame kampe - „y“ ir dešiniajame viršutiniame kampe - „n“. Gamykliniams nustatymams sugrąžinti spustelėkite pliuso (+) mygtuką, atšaukite spustelėdami Kaitinamojo Elemento ikoną . Gamyklinių nustatymų atstatymas pakeis visus parametrus į jų originalias gamykloje nustatytas vertes ir atsieis prietaisą nuo bet kokio „Z-Wave“ tinklo.

Pastaba: Šią procedūrą naudokite tik tada, kai nėra pagrindinio tinklo valdiklio arba jis neveikia.

VISA INSTRUKCIJŲ VADOVO VERSIJA

Apsilankę adresu support.heltun.com, gausite visą HE–HT01 instrukcijų vadovo versiją.

RIBOTOJI GARANTIJA

Įmonė „HELTUN“ garantuoja, kad 1 (vienerius) metus nuo pirkimo datos, produktą naudojant įprastai, jis neturės su pagaminimu arba medžiagomis susijusių defektų („Garantinis laikotarpis“). Įmonė „HELTUN“ bet kokiam vartotojui, kuris užregistruoja savo garantiją įmonės „HELTUN“ tinklapyje bonus.heltun.com, prašęs šį Garantinį laikotarpį 3 (trys) metams nuo pirkimo datos. Ši Ribotoji garantija taikoma tik pirmajam galutiniam naudotojui ir nėra perleidžiama.

Jeigu Garantiniu laikotarpiu paaiškėja, kad Produktas turi defektų arba genda dėl pagaminimo arba medžiagų kokybės, įmonė „HELTUN“, jeigu pasirinkimu, suremontuoja arba pakeičia defektų turintį produktą. Jeigu produktas turi defektų, (i) su pirkimo įrodymu grąžinkite jį į vietą, kurioje jis buvo pirktas; arba (ii) el. paštu support@heltun.com susisiekitė su įmonės „HELTUN“ klientų pagalbos skyriumi. Įmonės „HELTUN“ klientų pagalbos skyrius nuspręs, ar grąžinti produktą, ar išsiųsti pakeitinį produktą.

IŠSKYRUS GALIOJANČIŲ ĮSTATYMŲ NUSTATYTUS ATVEJUS, ŠI RIBOTOJI GARANTIJA PAKEIČIA VISUS KITUS IŠREIKŠTUS ARBA NAUMANOMUS SUSITARIMUS IR GARANTIJAS, BE KITA KO ĮSKAITANT, BET KOKIAS NUMANOMAS KOMERCINĖS NAUDOS GARANTIJAS ARBA TINKAMUMO KONKREČIAM TIKLUI GARANTIJĄ, ARBA TEISIŲ NEPAŽEIDIMO GARANTIJĄ. ĮMONĖ „HELTUN“ NETEKIA JOKIŲ KITŲ AIŠKIŲ AR NUMANOMŲ GARANTIJŲ.

ŠI RIBOTOJI GARANTIJA NEPADENGIA PAŠALINIMO ARBA PERMONTAVIMO IŠLAIDŲ. ŠI RIBOTOJI GARANTIJA NEGALIOJA, JEIGU ĮMONĖ „HELTUN“ ĮRODO, KAD DEFEKTĄ ARBA GEDIMĄ SUKĖLĖ VARTOTOJAS, ĮSKAITANT, ĮRENGIMO METU. RIBOTOJI GARANTIJA NEGALIOJA, JEIGU DEFEKTAS (-AI) ATSIKANDA DĖL NETINKAMO PRODUKTO ĮRENGIMO.

ĮMONĖS „HELTUN“ ATSAKOMYBĖ IR VIENINTELIS VARTOTOJO TEISIŲ GYNIMO BŪDAS PAGAL ŠIĄ RIBOTĄJĄ GARANTIJĄ YRA PRODUKTO SUREMONTAVIMAS ARBA PAKETIMAS AUKŠČIAU NURODYTOMIS SĄLYGOMIS. ĮMONĖ „HELTUN“ NEATSAKO UŽ BET KOKIUS NUOSTOLIUS AR ŽALĄ, ĮSKAITANT, BET KOKIĄ ATSIKAITINĘ AR SUSIJUSIĄ ŽALĄ, TIESIOGIAI AR NETIESIOGIAI ATSIKANDANČIĄ IŠ BET KOKIOS AIŠKIOS ARBA NUMANOMOS GARANTIJOS PAŽEIDIMO, ARBA BET KOKIO KITO PRODUKTO GEDIMO. JOKIU ATVEJU ĮMONĖS „HELTUN“ ATSAKOMYBĖ NEGALI VIRŠYTI FAKTIŠKAI UŽ PRODUKTĄ SUMOKĖTOS SUMOS, NEPAISANT TU, AR ŠI ATSAKOMYBĖ ATSIKANDA IŠ GARANTINIO, DELIKTINIO AR SUTARTINIO REIKALAVIMO. ŠIE ATSAKOMYBĖ RIBOJIMAI GALIOJA NETGI TUO ATVEJU, KAI ĮMONĖ „HELTUN“ BUVO PERSPĖTA DĖL TOKIŲ PAŽEIDIMŲ, NUOSTOLIŲ AR ŽALŲ ATSIDRIMO GALIMYBĖS.

KAI KURIOS JURISDIKCIJOS NELEIDŽIA NEĮTRAUKTI ARBA APRIBOTI ATSIKAITINĘ AR SUSIJUSIĄ ŽALĄ, TODĖL ŠIS APRIBOJIMAS GALI JUMS NEGALIOTI. ŠI RIBOTOJI GARANTIJA YRA VIENINTELĖ AIŠKI GARANTIJA, KURIA ĮMONĖ „HELTUN“ SUTEIKIA ŠIAM PRODUKTUI.

Jeigu turite su šia Ribotąja garantija susijusių klausimų, el. paštu support@heltun.com rašykite įmonės „HELTUN“ klientų pagalbos skyriui.

Esant bet kokiam neatitikimui, klaidai arba neaiškumui tarp šios kalbos ir anglų kalba parašyto „Greito paleidimo gido“ bei tolesnių jo vertimų į kitas kalbas, pirmenybė teikiama anglų kalba parašytam tekstui.

ÖVERSIKT

HELTUN HE-HT01 avancerad programmerbar termostat är elegant designad och "Omöjligt Smart" och ger trådlös över Internet-kontroll över ditt hems värmesystem. HE-HT01 är "Omöjligt Tunn" på väggen men ändå full av funktioner som hjälper dig att spara energi och samtidigt ge det ultimata i komfort och bekvämlighet.

Styr elektriska värmesystem

HE-HT01 är utformad för att upprätthålla konstanta rums- och golvtemperaturer genom att tillhandahålla sensorer för både omgivande och strålände golvvärmesystem. Den styr elektriska värmesystem som radiatorer, konvektion eller elektriska eldstäder, plus pannor, och elektrisk golvvärme. Värmeelement styrs direkt via en 16 Amp-brytare.

Flera inbyggda sensorer

HE-HT01 har en LCD-skärm, sex kapacitiva beröringsknappar med hög känslighet och två temperatursensorer för övervakning: omgivande lufttemperaturer och golvtemperaturer med den medföljande externa NTC-sensorn. Den är också utrustad med inbyggda sensorer för: fuktighet, belysning och energiförbrukning. Du kan direkt komma åt information från alla sensorer på den användarvänliga skärmen.

Övervaka all viktig information utan att ens trycka på

Visningen kortfattat visar: omgivningstemperatur, golvtemperatur, användars börvärde, fuktighetsnivå, aktuellt driftsläge, tid, veckodag och status för Z-Wave-nätverket och reläet. Skärmens ljusstyrka anpassas automatiskt till omgivande ljusförhållanden vilket gör det alltid lätt att läsa.

Mycket konfigurerbar med automatisk säkerhet

Du kan välja ett av sex driftlägen med enskilda börvärden antingen manuellt eller med en Z-Wave-kontroll/gatewayen. Som en säkerhetsåtgärd skyddar HE-HT01 strålände golvsystem från överhettning genom att automatiskt stänga av om golvtemperaturen når 40°C.

Vet hur mycket energi du använder

Det inbyggda systemet för energiförbrukning för HE-HT01 övervakar hur mycket energi du använde under en viss dag, vecka eller månad.

Baserat på den senaste Z-Wave-plattformen

HE-HT01 integrerar en Z-Wave Plus v2 700-plattformsmodul som gör det möjligt att använda den med Z-Wave hemautomationssystem. HE-HT01 stöder säkerhetsprotokollen Z-Wave 'S0' och S2, SmartStart-teknik, och kan anslutas ("associerade") till tio andra Z-Wave-enheter, såsom reläer, switchar, osv.

TEKNISKA SPECIFIKATIONER

- Främre ram (på väggen) mått: 89mm (H) x 89mm (W) x 9mm (D)
- Bakre elektronik paket dimensioner: 53mm (H) x 53mm (W) x 28mm (D)
- Material: Härdat glas display / kropp, Flamskyddsmedel plast
- 5 ram färger: Vit, Glans Svart, Matt Svart, Silver, Chrome
- 6 glas färger: Vit, Svart, Gul, Grön, Röd, Blå
- LCD: 73mm x 42mm (3.3 tum), svart med vita segment
- 6 kapacitiv-touch knappar
- Driftstemperatur: 0°C till +50°C
- Driftsfuktighet: 10% till 95% RH
- Strömförsörjning: 85-265VAC 50Hz/60Hz eller 24-48VDC
- Strömförbrukning: <1W
- Maximal resistiv belastning: 16A (4000W @ 250VAC)
- Relä växling med noll-cross-teknik
- Relä livstid: 100.000 switchar
- Intern sensor för omgivande ljus
- Intern temperaturgivare
 - Mätområde: -30°C till +80°C
 - Noggrannhet: ±0.5°C
- Sensor för intern luftfuktighet
 - Mätområde: 0% till 80% RH
 - Noggrannhet: ±3.0% RH
- Extern golvtemperaturgivare
 - NTC 10kΩ
 - Mätområde: -30°C till +80°C
 - Noggrannhet: ±0.5°C
- Mätaren för energiförbrukning i realtid
- IP-klass: IP21
- Z-Wave Plus V2 SDK: V7.11
- Z-Wave 700 modul: ZGM130S
- Kräver montering för att spola elektrisk kopplingsdosa:
rund eller kvadratisk typ – min. djuphet 40mm

Försäkran om överensstämmelse

Härmed förklarar Heltun att produkten överensstämmer med direktiven:

EMC 2014/30/EU, LVD 2014/35/EU, RED 2014/53/EU, RoHS 2011/65/EU.

INSTALLERING

HELTUN HE-HT01-termostaten måste installeras av en licensierade elektriker på ett sätt som överensstämmer med lokala föreskrifter och byggnormer. Ge dessa instruktioner till den licensierade elektriker som installerar HE-HT01.

VARNING: Elström måste stängas av under installationen.

1. Placering av HE-HT01 är av yttersta vikt för korrekt drift och måste vara borta från solljus och källor till direkt värme. För korrekt mätning av lufttemperaturen rekommenderar vi att du installerar HE-HT01 cirka 1,5 meter över golvet.
2. Ta bort displayenheten och bakplattan på HE-HT01 från förpackningen.
3. FÖRST SE TILL ATT STRÖMMEN ÄR AVSTÄNGD vid huvudbrytaren och testa sedan kablarna med en sond eller multimeter för att verifiera. Sätt i kraft- och värmekablar till rätt HE-HT01-terminaler genom att sätta in en liten Tvärhuvudskruvmejsel i skåran under varje plint och skruva loss för att öppna.

Följ diagrammen på figur 1 (eller 2 eller 3 eller 4) och instruktionerna nedan:

• **Strömkablar:** Anslut Linje & Neutral-kablar till L & N-terminaler märkta "IN".

• **Värmekablar:** Anslut Linje & Neutral-kablar till L & N-terminaler märkta med Värmeelement grafik .

Notera: HELTUN rekommenderar att du installerar sladdterminaler (elektriska trådhylsor) på ledningarnas ändrar innan de ansluts till HE-HT01-utgångarna (olika färger terminaler ingår).

Dra åt kablarna med hjälp av en Stjärnskruvmejsel i skåran under varje tråd.

Notera: Det är möjligt att ansluta Neutral tråd från värmaren direkt till din neutrala linje (bild 2 eller 4).

Notera: Noll-Cross-tekniken är inte tillgänglig om enheten är DC (24-48VDC).

4. Om du användning HE-HT01 för golvvärme, anslut NTC temperatursensor tråden till polerna märkta "NTC". En 10 kΩ NTC-sensor ingår i HE-HT01-förpackningen, men någon NTC-sensorer kan användas.

Notera: Om en annan NTC-sensor än 10 kΩ används måste du ändra sensormotståndsvärdet i inställningsmenyn (Parameter 10 – F5r).

Notera: Om golvsensorn är fränkopplad eller skadad "-" visas på LCD-displayen under SÖLVTEMP-etiketten.

5. Om du kommer att använda en extern enhet för att välja lägen för HE-HT01 (Lex. ett säkerhetssystem), anslut kablar från den externa enhetens torra kontakter till de två HE-HT01-terminalerna märkta "EXT" eller "S1" & "Sx".

Två olika anslutningsmetoder för extern styrning är möjliga: (se figur 1 & 3).

Notera: Vid användning av figur 3 eller 4 är det OBLIGATORISKT att ansluta S1-terminalen till samma kabel som är ansluten till plint N på enheten (märkt som "IN") genom torra kontakter på en extern enhet (som en väggbrytare).

6. Se till att HE-HT01-backplattan är riktad på väggen med ordet "TOPP" riktad uppåt, fäst bakplattan på den elektriska kopplingsdosan med hjälp av de fyra medföljande skruvarna (dra inte åt för mycket).

När bakplattan är fästsatt på väggen monterar du HE-HT01-displayenheten på bakplattan genom att först försiktigt justera de två topp snäppanslutningarna och sedan försiktigt trycka hela displayenheten tills den "snäpper" på plats hela vägen runt.

7. Slå sedan på huvudströmmen vid kretsbytaren. HE-HT01 startar upp med de ursprungliga standardfabriksinställningarna.
8. Ta bort den genomskinliga skyddsfilm från displayenheten om dra på den topp högra fliken.



DEMONTERING

1. För att ta isär, SE TILL ATT STRÖMMEN STÄNGS AV vid huvudkretsbrytaren OCH LCD-SKÄRMEN ÄR TOM.
2. För att ta bort HE-HT01-displayenheten fatta tag i den nedre och dra bakåt medan du lutar utåt tills alla flikar kopplas ifrån.
3. Ta bort skruvarna från backplattan och koppla bort kablarna genom att sätta in en liten skruvmejsel med Tvärhuvudskruv i spåret under varje kablarna och skruva loss.

Z-WAVE-NÄTVERKET

HE-HT01 kan användas i alla Z-Wave-nätverk med andra Z-Wave-certifierade enheter från andra tillverkare. HELTUN HE-HT01 kommer att fungera som en "repeater" för andra enheter oavsett tillverkare eller varumärke för att öka tillförlitligheten i det övergripande nätverket.

Frekvensregion

Parametern 1 ("TEg") låter dig manuellt ändra Z-Wave-frekvensen som är obligatorisk i din geografiska region. Ändring är endast möjlig medan HE-HT01 är i ett "Icke-inkluderat tillstånd." Medan det är i ett "Inkluderat tillstånd" kommer Antennikonen  att visas längst ner till höger på LCD-skärmen och modifiering av detta Parametern kommer att inaktiveras. För att navigera genom de olika värdena använder du knapparna Plus (+) och Minus (-). När frekvensområdet har valts håller du Klockan  för att spara parametervärdet och starta om enheten så att de nya inställningarna träder i kraft.

Säkerhet

S0, S2 obehöriga och S2-auktoriserade inkluderingslägen stöds. Om du använder S2-auktoriserat inkluderingsläge bör säkerhetsnyckeln användas under inkluderingsprocessen. Säkerhetsnyckeln är tryckt på ett kort som finns med denna snabbstartsguide och även på HE-HT01-backplattan (se figurerna 9 & 10).

Notera: Var noga med att spara den här nyckeln. Utan nyckeln är det omöjligt att utföra en inkludering i S2-auktoriserat läge.

SmartStart

SmartStart-aktiverade produkter kan läggas till i ett Z-Wave-nätverk genom att skanna Z-Wave QR-koden som visas på produkten med gateways/styrenheter som ger SmartStart-inkludering. I det här fallet krävs inga ytterligare åtgärder och SmartStart-produkten läggs till automatiskt inom tio minuter efter att den har aktiverats i närheten av ett nätverk.





Så här lägger du till HE-HT01 i Z-Wave-nätverket med SmartStart:

1. Ställ huvudstyrenheten i Säkerhets S2-autentiserat "Lägg till läge".
2. Ange termostaten DSK till regulatören (eller skanna QR-koden).
3. Slå på enheten.
4. Vänta tills tilläggsprocessen är klar.
5. Lyckad tillägg kommer att bekräftas genom att visa Antennen med signalstyrka bär  i det nedre högra hörnet av huvudskärmen.

Notera: Enhetens säkerhetskod (DSK) och SmartStart QR-kod skrivs ut på HE-HT01-bakpanelen plus på det medföljande säkerhetskortet (se figurerna 9 & 10).





Inklusive HE-HT01 till ett befintligt Z-Wave-nätverk

Gör följande för att lägga till HE-HT01 i ett befintligt Z-Wave-nätverk (dvs. "inkludering"):

1. Ange "INSTÄLLNINGAR" Läge genom att trycka på och hålla Gear  - knappen i tre sekunder.
2. Bläddra menyn till "Parametern 2 - nEt" med hjälp av Värme Elementets  - knapp för att bläddra uppåt, och "MODE" - knappen för att bläddra ner.
3. Nätverkets aktuella tillstånd visas i parametervärdes positionen (övre högra). Den ska visa "ECL".
Notera: Om "InC" visas måste HE-HT01 först uteslutas från ett befintligt Z-Wave-nätverk (se "Uteslutning" nedan).
4. Starta inkluderingsläget från gatewayen/styrenheten.
5. På HE-HT01 i Parametern 2 trycker du på Plus "+"-tangenter för att starta inkluderingsprocessen.
6. Notera att linjerna kommer att röra sig i parametervärdets position (övre högra).
7. Antennen med ikonen för signalstyrkestänger  bör visas i det nedre högra hörnet av inkludering var framgångsrik.
8. Om bara Antenn ikonen  eller "Err" visas i värdeposition, lyckades inte HE-HT01-inkluderingen inte framgångsrik (försök att upprepa steg 4-7).

Ta bort HE-HT01 från Z-Wave-nätverket

Gör följande för att ta bort HE-HT01 från ett Z-Wave-nätverk (dvs. "Uteslutning"):

1. Ange "INSTÄLLNINGAR" Läge genom att trycka på och hålla Gear  - knappen i tre sekunder.
2. Bläddra menyn till "Parametern 2 - nEt" med hjälp av Värme Elementets  - knapp för att bläddra uppåt, och "MODE" - knappen för att bläddra ner.
3. Nätverkets aktuella tillstånd visas i parametervärdes positionen (övre högra). Den ska visa: "InC".
Notera: Om "Ecl" visas är HE-HT01 redan utesluten.
4. Starta uteslutningsläget från gatewayen/styrenheten.
5. Tryck på minus-knappen "-" i HE-HT01 Parameter 2 för att starta uteslutningsprocessen.
6. Notera att linjerna kommer att röra sig i parametervärdets position (övre högra).
7. Antennikonen  ska visas i det nedre högra hörnet och "Ecl" i värdepositionen om uteslutningen var framgångsrik.
8. Om Antennen med signalstyrka stängerna  ikon eller "InC" i värdeposition visas upprepar du uteslutningsprocessen.
Notera: Om HE-HT01 tidigare har varit en del av ett Z-Wave-nätverk och inte uteslutits sedan, är inkludering inte möjlig utan att först utföra en uteslutnings- eller fabriksåterställningsprocedur.
Notera: Om HE-HT01 ingår i Z-Wave-nätverket visas Antennikonen i det nedre högra hörnet på huvudskärmen med signalstyrkestänger  .

FABRIKSÅTERSTÄLLNINGAR (RES)

Genom att trycka på och hålla i "MODE"-tangenter i tio sekunder går HE-HT01 in i fabriksåterställningsläge och visar "RES" i det vänstra nedre hörnet, "y" i det topp vänstra hörnet och "n" i det topp högra hörnet. Tryck på Plus-knappen (+) för att återgå till fabriksåterställningarna, eller knappen Värme Elementet  för att avbryta. Fabriksåterställningen ändrar alla parametrar till sina ursprungliga fabriksstandardvärden och kommer också att utesluta enheten från alla Z-Wave-nä.

Notera: Använd endast den här proceduren när den primära nätverksstyrenheten saknas eller på annat sätt är obrukbar.

FULLSTÄNDIG VERSION AV BRUKSANVISNING

Du kan få en fullständig version av HE-HT01 bruksanvisning genom att besöka support.heltun.com.

BEGRÄNSAD GARANTI

HELTUN garanterar att denna produkt är fri från defekter i utförande eller material, vid normal användning och service, under en period av 1 (ett) år från inköpsdatumet för konsumenten ("Garantiperiod"). HELTUN förlänger denna garantiperiod till 3 (tre) år från dagen för konsumentköp för någon konsument som registrerar sin garanti hos HELTUN på denna webbplats: bonus.heltun.com. Denna begränsade garanti gäller endast produktens första slutanvändare och kan inte överlätas.

Om produkten under garantiperioden bedöms vara defekt eller funktionsfel på grund av utförande eller material, ska HELTUN, efter HELTUN:s val, antingen reparera eller byta ut den defekta produkten. Om produkten är defekt, (i) returnera den med daterad inköpsbevis till den plats där den köptes; eller (ii) kontakta HELTUN:s kundtjänst via e-post på support@heltun.com. HELTUN Kundtjänst kommer att avgöra om produkten ska returneras eller om en ersättningsprodukt kommer att skickas till dig.

MEG UNDANTAG FÖR VAD SOM ANNARS KAN ANGES I TILLÄMPLIG LAG, ÄR DENNA BEGRÄNSADE GARANTI I STÄLLET FÖR ALLA ANDRA FÖRBUND OCH GARANTIER, ANTINGEN UTTRYCKLIGA ELLER UNDERFÖRSTÅDDA, INKLUSIVE UTAN BEGRÄNSNING, EVENTUELLA UNDERFÖRSTÅDDA GARANTIER FÖR SÄLJBARHET ELLER LÄMPLIGHET FÖR ETT VISST ÄNDAMÅL, ELLER ICKE-INTRÄNG. HELTUN LÄMNAR INGA ANDRA GARANTIER, UTTRYCKLIGA ELLER UNDERFÖRSTÅDDA.

DENNA BEGRÄNSADE GARANTI TÄCKER INTE KOSTNADER FÖR BORTTAGNING ELLER OMINSTALLATION. DENNA BEGRÄNSADE GARANTI SKA INTE GÄLLA OM DET VISAS AV HELTUN ATT DEFEKT ELLER FUNKTIONSFEL ORSAKADES AV SKADOR SOM HAR GJORTS AV EN KONSUMENT INKLUSIVE UNDER INSTALLATIONEN. DENNA BEGRÄNSADE GARANTI UPPHÖR ATT GÄLLA OM DEFEKT (ER) BEROR PÅ ATT PRODUKTEN INTE HAR INSTALLERATS KORREKT.

HELTUN'S ENDA ANSVAR OCH KONSUMENTENS ENDA GOTTGÖRELSE ENLIGT DENNA BEGRÄNSADE GARANTI SKA VARA ATT REPARERA ELLER BYTA UT PRODUKTEN INOM DE VILLKOR SOM ANGES OVAN. HELTUN ANSVARAR INTE FÖR FÖRLUST ELLER SKADA AV NÅGOT SLAG, INKLUSIVE OFÖRUTSEDDA SKADOR ELLER FÖLJDSKADOR SOM DIREKT ELLER INDIREKT UPPSTÅR TILL FÖLJD AV NÅGOT BROTT MOT NÅGON GARANTI, UTTRYCKLIG ELLER UNDERFÖRSTÅDD, ELLER NÅGOT ANNAT FEL PÅ DENNA PRODUKT. HELTUN'S ANSVAR FÅR UNDER INGA OMSTÄNDIGHETER ÖVERSTIGA DET BELOPP SOM FAKTISKT BETALATS FÖR PRODUKTEN, OAVSETT OM SÅDANT ANSVAR UPPSTÅR PÅ GRUND AV EN FORDRAN BASERAD PÅ GARANTI, SKADESTÅNDSANSVAR ELLER AVTAL. DESSA ANSVARSBEGRÄNSNINGAR SKA FORTSÄTTA ATT GÄLLA ÄVEN OM HELTUN UNDERRÄTTADES OM MÖJLIGHETEN FÖR SÅDANA AVBRÄCK, FÖRLUSTER ELLER SKADOR.

VISSA JURISDIKTIONER TILLÅTER INTE UTESLUTNING ELLER BEGRÄNSNING AV OFÖRUTSEDDA SKADOR ELLER FÖLJDSKADOR, SÅ DENNA BEGRÄNSNING KANSKE INTE GÄLLER DIG. DENNA BEGRÄNSADE GARANTI ÄR DEN ENDA UTTRYCKLIGA GARANTI HELTUN GÖR PÅ DENNA PRODUKT.

Om du har några frågor angående denna begränsade garanti, vänligen skriv till HELTUN kundtjänst på support@heltun.com.

I händelse av konflikter, diskrepans, motsägelser, osäkerhet eller tvetydighet mellan detta språk och engelska versionen av denna "Snabbstartsguide" och varje efterföljande översättning till något annat språk därav, ska den engelska versionen styra och gälla.

PREZENTARE GENERALĂ

Termostatul cu programare avansată HELTUN HE-HT01 are un design elegant și este „Incredibil de Intelligent”, oferind control wireless prin internet al sistemului de încălzire al casei tale. HE-HT01 este „Incredibil de Subțire” pe perete având însă funcții ce vă ajută să economisiți energie, asigurând în același timp un grad ridicat de confort și comoditate.

Controlează sistemele de încălzire electrică

Termostatul HE-HT01 este proiectat să mențină o temperatură constantă în cameră și la pardoseală, având senzori atât pentru ambient cât și pentru sistemul de încălzire în pardoseală. Este recomandat pentru controlul sistemelor de încălzire electrică precum calorifere, convectoare sau șeminee electrice, boilere sau încălzire electrică în pardoseală. Elementele de încălzire sunt controlate printr-un releu de 16 Amperi.

Senzori integrați

Termostatul HE-HT01 are un ecran LCD, șase butoane capacitive și doi senzori de temperatură, unul pentru temperatura ambientală și un senzor de pardoseală NTC extern. De asemenea, este echipat cu senzori integrați pentru: umiditate, luminozitate ambientală și consum de energie. Puteți accesa instantaneu informații de la toți senzorii pe ecranul ușor de utilizat.

Monitorizați toate informațiile importante fără nici o atingere

Displayul afișează: temperatura ambientală, temperatura pardoselei, set point-ul utilizatorului, nivelul de umiditate, modul de operare curent, ora, ziua săptămânii și starea rețelei și a releului Z-Wave. Luminozitatea afișajului se ajustează în mod automat la condițiile de lumină ambientală, fiind astfel ușor de citit.

Configurabil cu siguranță automată

Puteți selecta unul dintre cele șase moduri de operare, fie manual, fie utilizând un controler / interfață Z-Wave. Ca măsură de siguranță, termostatul HE-HT01 protejează sistemele de pardoseală radiante la supraîncălzire prin oprire automată dacă temperatura pardoselei atinge 40°C.

Știi câtă energie consumi

Sistemul integrat al termostatului HE-HT01 pentru măsurarea consumului de energie monitorizează cu precizie cantitatea de energie pe care ai consumat-o în orice zi, săptămână sau lună.

Bazat pe cea mai recentă platformă Z-Wave

Termostatul HE-HT01 are integrat un modul Z-Wave Plus v2 700 care îi permite să fie utilizat cu sisteme de automatizare Z-Wave. Termostatul HE-HT01 acceptă protocoale de securitate Z-Wave „S0” și „S2”, tehnologia SmartStart și poate fi conectat („asociat”) cu alte dispozitive Z-Wave, precum releu, comutatoare etc.

SPECIFICATII TEHNICE

- Dimensiuni ramă (pe perete): 89mm (H) x 89mm (W) x 9mm (D)
- Dimensiunile pachetului de electronice din spate: 53mm (H) x 53mm (W) x 28mm (D)
- Materiale: display - sticlă securizată / corp - plastic ignifug
- 5 culori de rame: alb, negru lucios, negru mat, argintiu, crom
- 6 culori de sticlă: alb, negru, galben, verde, roșu, albastru
- LCD: 73mm x 42mm (3.3 inch), negru cu segmente albe
- 6 butoane capacitive
- Temperatură funcționare: de la 0°C la +50°C
- Umiditate funcționare: 10% până la 95% RH
- Alimentare: 85-265VAC 50Hz / 60Hz sau 24-48VDC
- Consum de energie: <1W
- Sarcină maximă rezistivă: 16A (4000W @ 250VAC)
- Comutarea releului cu tehnologie zero-cross
- Durata de viață a releului: 100.000 de comutări
- Senzor intern de luminozitate ambientală
- Senzor intern de temperatură
 - Interval de măsurare: -30°C până la +80°C
 - Precizie: ±0.5°C
- Senzor de umiditate intern
 - Interval de măsurare: 0% până la 80% HR
 - Precizie: ±3.0% HR
- Senzor extern de temperatură pardoseală
 - NTC 10kΩ
 - Interval de măsurare: de la -30°C la +80°C
 - Precizie: ±0.5°C
- Timp real măsurarea consumului de energie
- Clasa IP: IP21
- Z-Wave Plus V2 SDK: V7.11
- Modul Z-Wave 700: ZGM130S
- Necesită montaj în doză:
 - rotundă sau pătrată - adancime minimă 40mm

Declarație de conformitate

Prin aceasta, Heltun declară că dispozitivul respectă directivele:

EMC2014/30/UE, LVD 2014/35/UE, RED 2014/53/UE, RoHS 2011/65/EU.

INSTALARE

Termostatul HELTUN HE-HT01 trebuie instalat de un electrician autorizat conform reglementărilor locale din domeniul construcțiilor și instalațiilor electrice. Furnizați aceste instrucțiuni electricianului autorizat care instalează termostatul HE-HT01.

ATENȚIE: energia electrică trebuie să fie oprită în timpul instalării!

1. Poziționarea termostatului HE-HT01 este extrem de importantă pentru o funcționare corectă și trebuie să fie departe de lumina soarelui și de sursele de căldură directă. Pentru măsurarea corectă a temperaturii aerului, vă recomandăm să instalați termostatul la aproximativ 2 metri de sol.

Scotați unitatea de display și partea posterioară a termostatului din ambalaj.

3. ÎN PRIMUL RÂND ASIGURAȚI-VĂ CĂ ESTE OPRITĂ ALIMENTAREA CU ENERGIE ELECTRICĂ prin decuplarea disjuncteurului și apoi teștați firele cu o sondă sau un multimetru pentru a verifica acest lucru. Introduceți cablurile de alimentare și de încălzire în bornele corecte folosind o șurubelniță cu cap Phillips în fanta de sub fiecare terminal și deșurubați pentru a deschide.

Urmați diagramele de pe Figura 1 (sau 2 sau 3 sau 4) și instrucțiunile de mai jos:

• **Cabluri de alimentare:** Conectați firele de fază și cele de nul la terminalele L & N etichetate „IN”.

• **Cabluri de încălzire:** Conectați firele de fază și cele de nul la terminalele L&N etichetate grafic cu Simbolul de Încălzire .

Notă: HELTUN recomandă instalarea de pini terminali pe capetele firelor înainte de a le conecta la ieșirile comutatorului HE-HT01 (sunt incluse diferite borne de culori).

Strângeți firele folosind șurubelnița Phillips în fanta de sub fiecare fir.

Notă: Este posibil să conectați firul de nul de la încălzitor direct la linia dumneavoastră de nul (Figura 2 sau 4).

Notă: Tehnologia Zero-Cross nu este disponibilă dacă dispozitivul utilizează tensiune continuă (24-48VDC).

4. Dacă utilizați termostatul HE-HT01 pentru încălzirea radiantă prin pardoseală, conectați cablul senzorului de temperatură NTC la bornele etichetate „NTC”. Un senzor NTC de 10 kΩ este inclus în ambalajul termostatului HE-HT01, dar poate fi utilizat orice senzor NTC.

Notă: Dacă se utilizează un senzor NTC, altul decât 10 kΩ, trebuie să schimbați valoarea rezistenței senzorului din meniul de setări (Parametrul 10 - F5r).

Notă: Dacă senzorul de pardoseală este deconectat sau deteriorat, „v” va fi afișat pe afișajul LCD sub eticheta FLOOR TEMP.

5. Dacă utilizați un dispozitiv extern pentru a selecta moduri pentru termostatul HE-HT01 (cum ar fi un sistem de securitate), conectați firele din contactele fără potențial ale dispozitivului extern la cele două terminale ale termostatului HE-HT01 etichetate „EXT” sau „S1” & „Sx”.

Sunt posibile două metode de conectare diferite pentru control extern: (vezi Figurile 1 și 3).

Notă: În cazul utilizării Figurii 3 sau 4, este OBLIGATORIU să conectați terminalul S1 la același fir conectat la terminalul N de pe dispozitiv (etichetat ca „IN”) prin contacte fără potențial ale unui dispozitiv extern (precum un întrerupător de perete).

6. Asigurați-vă că partea posterioară a termostatului HE-HT01 este poziționată pe perete având cuvântul „TOP” orientat în sus, fixați partea din spate în doză folosind cele patru șuruburi din pachet (a nu se strânge prea mult).

După ce partea din spate este fixată pe perete, asamblați displayul termostatului HE-HT01 pe partea din spate, alinând mai întâi cu atenție cei doi conectori de prindere superiori, apoi împingând ușor displayul până când „se fixează” în toate punctele.

7. În continuare, porniți alimentarea cu ajutorul disjuncteurului. Termostatul va porni afișând setările originale din fabrică.
8. Îndepărtați filmul de protecție de pe display trăgând de colțul din partea dreaptă sus.



DEMONTAREA

1. Pentru a dezasambla produsul, ASIGURAȚI-VĂ CĂ ALIMENTAREA CU ENERGIE ELECTRICĂ ESTE OPRITĂ, IAR ECRANUL LCD ESTE OPRIT.
2. Pentru a scoate displayul termostatului, apucați ferm de partea de jos și trageți în timp ce înclinați spre exterior până când toate clemele se deconectează.
3. Scoateți șuruburile de pe partea din spate și deconectați firele, folosind o șurubelniță cu cap Phillips în fanta de sub fiecare fir și deșurubați pentru a elibera.

REȚEA Z-WAVE

Termostatul HE-HT01 poate fi conectat în orice rețea Z-Wave cu alte dispozitive certificate Z-Wave de la alți producători. HELTUN HE-HT01 va acționa ca un „repeater” pentru alte dispozitive, indiferent de producător sau de marcă, pentru a mări semnalul rețelei.

Zona de frecvență

Parametrul 1 („IEg”) vă permite să modificați manual frecvența Z-Wave care este obligatorie în zona dumneavoastră geografică. Modificarea este posibilă numai în cazul în care termostatul HE-HT01 nu este inclus în rețea („Non-Included State”). Dacă acesta este inclus în rețea („Included State”), pictograma Antenei  va fi afișată în colțul din dreapta jos al ecranului LCD și modificarea acestui parametru va fi dezactivată. Pentru a naviga prin diferite valori, utilizați butoanele Plus (+) și Minus (-). După ce zona de frecvență a fost selectată, țineți butonul  pentru a salva valoarea parametrului și reporniți dispozitivul pentru ca noile setări să se aplice.

Securitate

Modurile de includere S0, S2 neautorizat și S2 autorizat sunt acceptate. Dacă utilizați modul de includere autorizat S2, cheia de securitate trebuie utilizată în timpul procesului de includere. Cheia de securitate (Security Key) este imprimată pe un card localizat cu acest ghid de pornire rapidă și, de asemenea, pe partea din spate a termostatului (vezi Figurile 9 și 10).

Notă: Asigurați-vă că salvați această cheie. Fără cheie, este imposibil să efectuați o includere în modul autorizat S2.

SmartStart

Produsele SmartStart pot fi adăugate la o rețea Z-Wave scanând codul QR Z-Wave afișat pe produs cu interfețe / controale care asigură includerea SmartStart. În acest caz, nu va fi necesară nicio acțiune suplimentară și produsul SmartStart va fi adăugat automat în câteva minute de la pornirea în apropierea unei rețele.





Pentru a adăuga termostatul HE-HT01 la rețeaua Z-Wave folosind SmartStart:

1. Setează controlerul principal în „Add Mode” autentificat în Security S2.
2. Introduceți codul DSK al termostatului în controler (sau scanați codul QR).
3. Porniți dispozitivul.
4. Așteptați finalizarea procesului de adăugare.
5. Adăugarea reușită va fi confirmată prin afișarea Antenei cu pictograma de intensitate a semnalului  în colțul din dreapta jos al ecranului principal.

Notă: Codul de securitate al dispozitivului (DSK) și codul QR SmartStart sunt imprimate pe panoul din spate al termostatului HE-HT01 și pe cardul de securitate inclus (vezi Figurile 9 și 10).





Includerea termostatului HE-HT01 într-o rețea Z-Wave existentă

Pentru a adăuga termostatul HE-HT01 la o rețea Z-Wave existentă (de exemplu, „inclusion”), faceți următoarele:

1. Intrați în modul „SETTINGS” apăsând și ținând apăsat butonul  timp de trei secunde.
2. Derulați meniul până la „Parameter 2 - nEt” folosind butonul  pentru a derula în sus și butonul „MODE” pentru a derula în jos.
3. Starea curentă a rețelei va fi afișată în poziția Parameter Value (dreapta sus). Ar trebui să afișeze „ECL”.
Notă: Dacă este afișat „InC”, termostatul HE-HT01 trebuie mai întâi să fie exclus dintr-o rețea Z-Wave existentă (consultați „Excluderea” de mai jos).
4. Porniți modul Inclusion de pe interfață / controler.
5. Pe termostat în Parameter 2, apăsați tasta Plus „+” pentru a începe procesul de includere.
6. Rețineți că liniile se vor deplasa în poziția Parameter value (dreapta sus).
7. Antena cu pictograma barelor de intensitate a semnalului  ar trebui să apară în colțul din dreapta jos dacă includerea a avut succes.
8. Dacă în poziția Value este afișată doar pictograma Antenă  sau „Err”, includerea termostatului nu a fost reușită (încercați repetarea pașilor 4-7).

Excluderea termostatului HE-HT01 din rețeaua Z-Wave

Pentru a înlătura termostatul HE-HT01 dintr-o rețea Z-Wave (adică „Exclusion”), faceți următoarele:

1. Intrați în modul „SETTINGS” apăsând și ținând apăsat butonul  timp de trei secunde.
 2. Derulați meniul până la „Parameter 2 - nEt” folosind butonul  pentru a derula în sus și butonul „MODE” pentru a derula în jos.
 3. Starea curentă a rețelei va fi afișată în poziția Parameter Value (dreapta sus). Acesta trebuie să afișeze: „InC”.
Notă: Dacă este afișat „ECL”, termostatul HE-HT01 este deja exclus.
 4. Porniți modul de excludere de pe interfață / controler.
 5. Apăsați butonul Minus „-” din Parameter 2 pentru a începe procesul de excludere.
 6. Rețineți că liniile se vor deplasa în poziția Parameter value (dreapta sus).
 7. Pictograma Antenei  ar trebui să apară în colțul din dreapta jos și „ECL” în poziția valorii dacă Excluderea a avut succes.
 8. Dacă Antena cu bare de intensitate a semnalului  sau „InC” în poziția valorii sunt afișate, repetați procesul de excludere.
- Notă:** Dacă termostatul HE-HT01 a făcut parte anterior dintr-o rețea Z-Wave și nu a fost exclus, includerea nu este posibilă fără a efectua mai întâi o procedură de excludere (Exclusion) sau de resetare din fabrică (Factory Reset).
- Notă:** Dacă termostatul HE-HT01 este inclus în rețeaua Z-Wave, pictograma Antenei va apărea în colțul din dreapta jos al ecranului principal cu bare de intensitate a semnalului .

REVENIRE LA SETĂRILE DIN FABRICĂ (RES)

Apăsând și ținând apăsată tasta „MODE” timp de zece secunde, termostatul HE-HT01 va intra în modul resetare din fabrică (Factory Reset Mode), afișând „Res” în colțul din stânga jos, „y” în colțul din stânga sus și „n” în colțul din dreapta sus. Apăsați butonul Plus (+) pentru a reveni la setările din fabrică sau butonul  pentru a anula. Resetarea din fabrică va și schimba toți parametrii la valorile lor implicite din fabrică și va exclude, de asemenea, dispozitivul din orice rețea Z-Wave.

Notă: Vă rugăm să utilizați această procedură numai atunci când controlerul primar de rețea lipsește sau nu funcționează.

VERSIUNEA COMPLETĂ A MANUALULUI DE UTILIZARE

Puteți obține o versiune completă a manualului de funcționare a termostatului HE-HT01 accesând support.heltun.com.

LIMITAREA GARANȚIEI

HELTUN garantează că acest produs nu prezintă defecte de fabricație, în condiții de normale de utilizare, pentru o perioadă de 1 (un) an de la data achiziționării de către cumpărător („Perioada de garanție”). HELTUN va prelungi această perioadă de garanție la 3 (trei) ani de la data cumpărării pentru orice cumpărător care își înregistrează garanția pe pagina HELTUN: bonus.heltun.com. Această garanție limitată se aplică numai primului utilizator final al produsului și nu este transferabilă.

Dacă în timpul perioadei de garanție, produsul prezintă defecte de fabricație, HELTUN trebuie să repare sau să înlocuiască produsul defect. Dacă produsul este defect, (i) returnați-l cu dovada de cumpărare datată în locul în care a fost achiziționat; sau (ii) contactați departamentul de asistență pentru clienți al HELTUN prin e-mail la support@heltun.com. Departamentul de asistență clienți al HELTUN va determina dacă produsul trebuie reparat sau înlocuit.

CU EXCEPȚIA CAZURILOR ÎN CARE LEGEA ÎN VIGOARE STIPULEAZĂ ALTFEL, ACEASTĂ GARANȚIE LIMITATĂ ȚINE LOC DE ORICE ALTE CONTRACTE ȘI GARANȚII, EXPRESE SAU IMPLICITE, INCLUSIV FĂRĂ LIMITĂRI, ORICE GARANȚII IMPLICITE DE VANDABILITATE ȘI DE ADECVARE PENTRU UN ANUMIT SCOP. HELTUN NU EMITE ALTE GARANȚII, EXPRESE SAU IMPLICITE.

ACEASTA GARANȚIE LIMITATĂ NU ACOPERĂ COSTURILE DE ÎNLĂTURARE SAU REINSTALARE. ACEASTĂ GARANȚIE LIMITATĂ NU SE APLICĂ ÎN CAZUL ÎN CARE HELTUN DESCOPERĂ CĂ DEFECTUL SAU DETERIORAREA PRODUSULUI AU FOST CAUZATE DE CUMPARĂTOR, INCLUSIV ÎN TIMPUL INSTALĂRII. ACEASTĂ GARANȚIE LIMITATĂ NU SE ACORDĂ ÎN CAZUL ÎN CARE DEFECTUL SAU DEFECTELE SUNT REZULTATUL UNEI ERORI DE INSTALARE.

UNICA RESPONSABILITATE A COMPANIEI HELTUN CE ȚINE DE ACEASTĂ GARANȚIE LIMITATĂ ESTE ACEEA DE A REPARA SAU DE A ÎNLOCUI PRODUSUL ÎN CONDIȚIILE ENUMERATE. COMPANIA HELTUN NU VA FI RESPONSABILĂ DE ORICE PIERDERI SAU DETERIORĂRI DE ORICE FEL, INCLUSIV ORICE DETERIORARE CE REZULTĂ DIRECT SAU INDIRECT DIN ORICE ÎNCĂLCARE A TERMENILOR DE GARANȚIE EXPRESĂ SAU IMPLICITĂ SAU DE ORICE ALTă DEFECȚIUNE A ACESTUI PRODUS. ÎN NICI UN CAZ, SUMA PLĂTITĂ DE HELTUN NU VA DEPĂȘI VALOAREA DE ACHIZIȚIE A PRODUSULUI, FIE CĂ ACEASTĂ CERERE VINDE ÎN URMA UNEI GARANȚII, A UNUI PREJUDIICIU SAU A UNUI CONTRACT. ACESTE LIMITĂRI PRIVIND GARANȚIA RĂMÂN VALABILE CHIAR DACĂ HELTUN A FOST ANUNȚATĂ PRIVIND POSIBILITATEA APARIȚIEI ACESTOR PREJUDIICII, PIERDERI SAU DEFECȚIUNI.

ANUMITE JURISDICȚII NU PERMIT EXCLUDEREA SAU LIMITAREA INCIDENTELOR SAU DAUNELOR REZULTATE, ASTFEL CĂ ESTE POSIBIL CA ACESTE LIMITĂRI SĂ NU SE APLICE ÎN ȚARA DUMNEAVOASTRĂ. ACEASTĂ GARANȚIE LIMITATĂ ESTE GARANȚIA EXPRESĂ PE CARE COMPANIA HELTUN O OFERĂ PENTRU ACEST PRODUS.

Dacă aveți întrebări referitoare la aceste limitări de garanție, vă rugăm să vă adresați departamentului de asistență clienți al HELTUN la adresa support@heltun.com.

În caz de orice conflict, discrepanță, contradicție, incertitudine sau ambiguitate între această limbă și versiunea în limba engleză a acestui, Ghid de pornire rapidă sau orice traducere ulterioară în orice altă limbă, versiunea în limba engleză va avea întâietate.

Triple your warranty
by registering the product at
bonus.heltun.com



HELTUN, INC. A USA DELAWARE CORPORATION

MADE IN ARMENIA

Full version of the HE-HT01
operating manual is available
at support.heltun.com

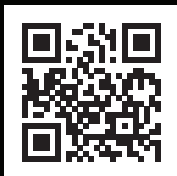

www.heltun.com
support@heltun.com